

LIGHTING CATALOG

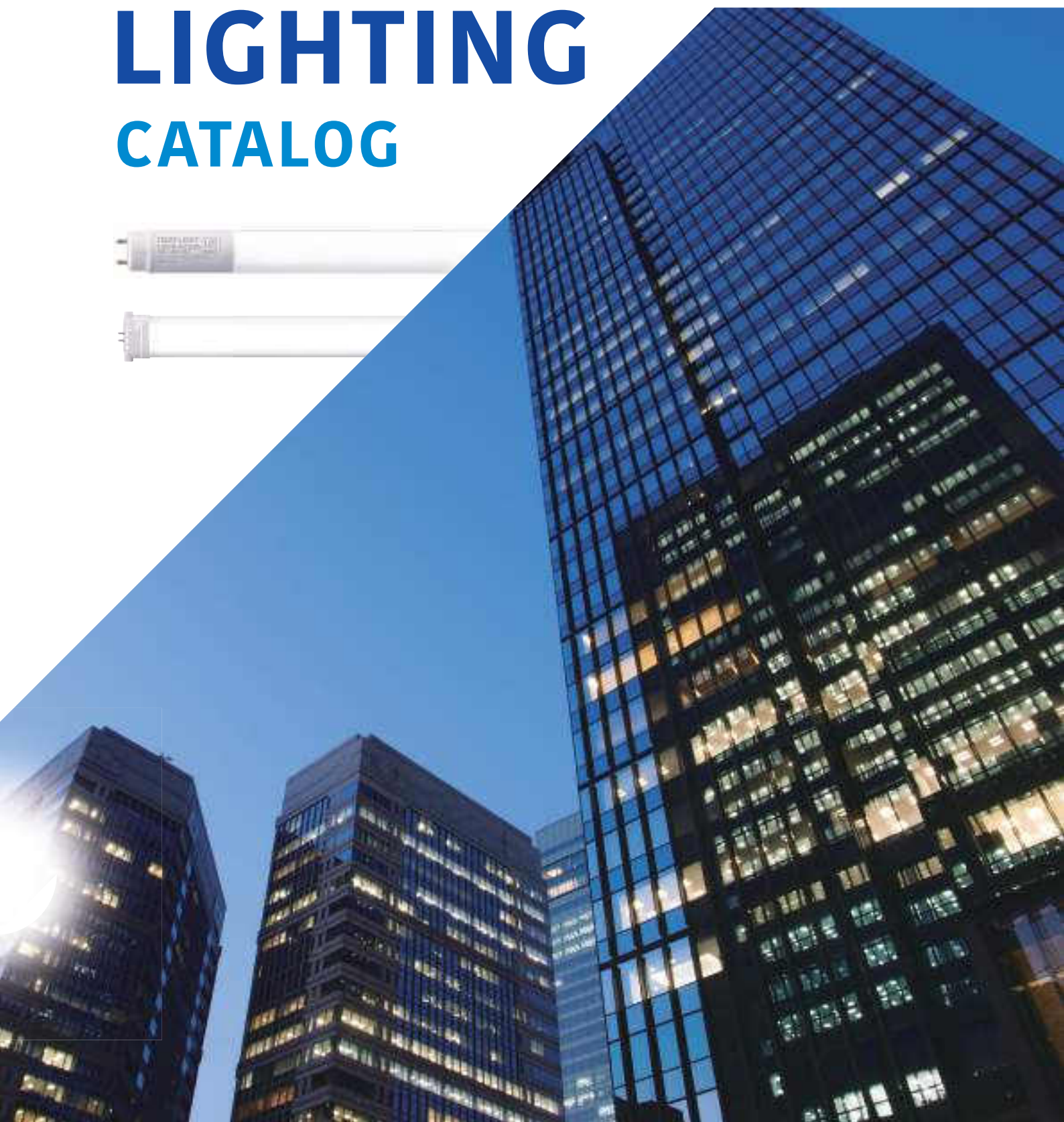

Meet your trust

エコトラスト・ジャパン株式会社

Beyond the Stage

— 未来のためにできること —



時代とともに変化していく環境の中、いまできることは何なのか。

【リデュース】—— ランプ交換型LEDを使用し廃棄物を抑制

【次世代のあかり】—— 環境リスクや光の質への挑戦

【SDGs支援】—— 変化する社会への対応

エコ・トラスト・ジャパン株式会社は、照明技術で未来のため、
3つのテーマを軸に貢献してまいります。

さまざまな照明環境をサポートするために、 先進のLED照明をご提案します。

用途やさまざまな使用環境に合わせた「快適性」「機能性」「省エネ性」を兼ね備えたTRUST-LIGHT™シリーズ。
工場・店舗用照明をはじめ、省エネ追求・明るさ重視・配光角度の違いなど多数の製品をラインナップしています。

TRUST-LIGHT™ が選ばれる理由

製品に対して 安心の5年間保証※ (弊社指定品)

万一LEDランプの故障でも
保証対応が可能。
長期間安心してご使用いただけます。

電磁波妨害対策※ CISPR 11/15に準拠

ラジオ等AV機器に雑音が入らない
CISPR15準拠。
医療機関の精密医療装置にも
ノイズで影響を与えない
CISPR11に準拠しています。

電源内蔵型※ 工事費用を節約

導入時の工事がシンプルで
ランプ寿命の際にも、
工事不要で交換が可能。
感電のリスクも無く交換できます。

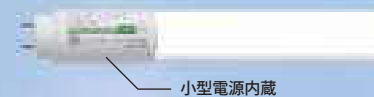

ワイドな配光角度※ 天井面まで明るい広配光

小型の電源採用で300°の配光を実現。
部屋全体を明るく照らすことができ、
LED特有の直進的な光からくる
「まぶしさ」を感じない「優しい光」です。



口金角度調整機能※ 左右100°各5ステップ

角度調整機能で照らしたいところに
光を向けることが可能。
間接照明にも使用できます。

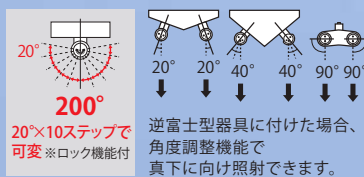

多彩なラインナップ 10形から110形まで

サイズは10形から110形まで。
タイプは人感センサー付、ガラス管、
高演色など多彩です。

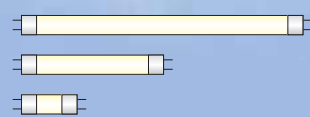

※ 一部の製品を除く。

CO₂の削減に貢献するLED照明

企業の脱炭素化や環境問題への対応が問われる中、当社はLED照明技術を通じてSDGs（持続可能な開発目標）を支援しています。LED照明は蛍光灯に対してCO₂排出量の大幅な削減と電力の削減が見込める地球温暖化防止の取り組みに貢献する製品です。

既設器具を活用したLED照明化のCO₂削減シミュレーション



40形2灯式蛍光灯100台からLEDベースライトまたは直管形LEDランプ導入時におけるCO₂排出量の比較。

* CO₂排出係数は、0.496 kg-CO₂/kWhで計算しています。 出展：環境省「電気事業者別排出係数 平成26年度実績」東京電力より

* 杉の木の年間CO₂吸収量を14 kgで計算しています。 出展：環境省林野庁「地球温暖化防止のための緑の吸収資源対策」より

どんな場所でも対応可能な多彩なラインナップ

既設照明器具をそのまま活かしてLEDにリニューアル

既設照明器具にAC直結工事※を行なうだけで、LEDランプに交換できます。既設照明器具をそのまま活かせるので費用を抑え、お得にリニューアルが可能です。

※電気工事士による施工が義務付けられています。

1 蛍光灯を外す

電源を切ってから外します。



2 AC直結工事

工事は電気工事士による施工が義務付けられています。

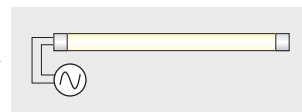

3 LEDランプを付ける

既設の照明器具にLEDランプを付けます。



多彩なラインナップを取り揃えております。

<p>トラスト・ライトRX 高効率(200lm/W)タイプ トラスト・ライトEX 高効率(160lm/W)タイプ トラスト・ライトG(直下照度重視タイプ) トラスト・ライトグローバルスタンダードモデル 直管形LEDランプGX16t-5口金タイプ</p>	<p>オフィス、店舗などあらゆる場所の照明に最適な直管形LEDランプシリーズ</p>	<p>切削加工工場などオイルミスト環境に最適</p>
<p>トラスト・ライトG人感センサータイプ</p>	<p>屋内駐車場など人のいない場所に最適</p>	<p>冷凍倉庫や内照看板など環境の厳しいところに最適</p>
<p>トラスト・ライト高演色タイプ</p>	<p>印刷工場の色確認作業やショールームで色を大切に空間に最適</p>	<p>店舗や老人ホーム、オフィスなどの照明に最適</p>
	<p>丸形LEDランプ</p>	<p>マンションの廊下などの照明に最適</p>
	<p>水銀灯形LEDランプ</p>	<p>駐車場・駐輪場などの照明に最適</p>

照明を取り巻く環境のお知らせ

2019年3月末

蛍光灯照明器具生産終了

政府による「新成長戦略」「エネルギー基本計画」並びに一般社団法人 日本照明工業会「照明成長戦略2020」の目標に基づき、2019年3月末をもって大手メーカーでは蛍光灯照明器具を生産終了いたしました。

2020年3月

直管形LEDランプの製品の安全性を担保するための設計ガイドライン制定

一般社団法人 日本照明工業会は技術資料301:2020 (設計ガイドライン) を制定しました。

2020年12月末

水銀添加製品の製造・輸出または輸入が禁止

水俣条約の担保法の規定により、国内では水銀ランプの製造・輸出・輸入が2020年12月31日より禁止になりました。
(メタルハライドランプや高圧ナトリウムランプ、また一般照明用途以外の高圧水銀ランプなどは含みません)

2021年7月

AC直結 G13口金直管LED光源安全規格制定

一般社団法人 日本照明工業会はJLMA301:2021 (日本照明工業会のAC直結 G13口金直管LED光源安全規格) を制定しました。

安心宣言

2020年5月宣言

トラスト・ライトは直管形LEDランプの製品の安全性を担保するために 制定された設計ガイドラインに対応

トラスト・ライト直管形LEDランプは、一般社団法人 日本照明工業会が規定する設計のガイドライン (技術資料301:2020) に対応し、お客様に安心してご使用いただける直管形LEDランプです。この設計ガイドラインに規定する直管形LEDランプが配慮すべき設計・評価の全11項目のガイドラインについて評価・検証を行ない、ランプ使用中の不安全現象が起こらないことを確認しています。

JLMA301:2021 (AC直結 G13口金直管LED光源安全規格)

一般社団法人 日本照明工業会はJLMA301:2021 (日本照明工業会のAC直結 G13口金直管LED光源安全規格) を制定しました。
当社は、JLMA301に適合した「G13口金直管形LEDランプ」をラインナップしています。



JLMA
301

20形相当 省エネタイプ
TLSS20-500811

消費電力 8W

全光束 1,050 lm

色温度 5000K

40形相当 省エネタイプ
TLSS40-501220

消費電力 12.5W

全光束 2,000 lm

色温度 5000K

40形相当 高輝度タイプ
TLHS40-502033

消費電力 20.5W

全光束 3,300 lm

色温度 5000K

▶ 詳しくは20ページ

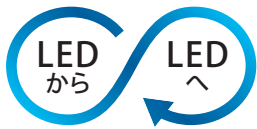

LEDランプリニューアル交換のススメ

2015年以前のLED照明交換のメリット

今後、電気代の高騰が予想されます。最新のLEDによる節電は効果的です。

■LEDランプの新旧性能比較

	2012年モデル	2021年モデル
型番	TRL-S1/S2-04001	TLES40-501321A
全光束	2200 lm	2130 lm
消費電力	18 W	13 W
消費効率	122.2 lm/W	163.9 lm/W
質量	320 g	280 g

2012年モデルと2021年モデルの性能の比較

ご使用中のLED照明より

約27%節電

年間電気代削減 ^{※1}

交換前 交換後
約157,248円 → 約114,000円

再度配線工事不要で

工事費削減

片側／両側給電形を
ラインナップ

直管形LEDランプの寿命について

直管形LEDランプは、使用環境や製造条件などによって光束維持率特性に多少のバラツキがあり、また、内蔵されるLED素子やその他の電子部品などの故障・劣化も生じます。

直管形LEDランプの点灯時間と残存率（定格の光束維持率90%を維持しているランプ数の割合）は図のようになり、定格寿命5万時間において残存率はおよそ50%となります。

約10年お使いの直管形LEDランプは、
使用時間が3万時間^{※2}を超えます。
集団または、個別的集団交換をおすすめします。

※2 点灯条件／・1日12時間点灯・年間260日

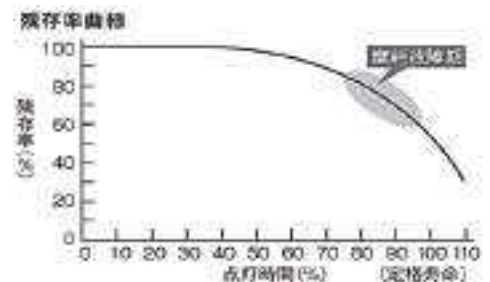

定格寿命5万時間の場合、使用時間が3万時間を超えると
磨耗故障期に入ります。

磨耗故障期とは—— 部品・ユニットが使用中の劣化や寿命等により故障するもので、故障率が時間の経過と共に増加します。

集団交換方式・個別的集団交換方式

一般的にランプ交換の行い易い環境であればランプが不点となった時点で交換しますが、オフィスや商業施設などのように灯数も多く、就業時間や営業時間に差し支える場合は、不点になったランプを一時そのままにし、保守時期にすべてのランプを一斉交換する集団交換方式と、不点ランプは都度交換し、さらに保守時期にはすべてのランプを一斉交換するという個別的集団交換方式があります。

交換時期の目安は集団交換方式の場合、ランプの定格寿命が70%前後に達した頃に交換（摩耗故障期）。

個別的集団交換方式の場合は不点となって個別に交換を行ったランプの数が20～30%になった頃に同数のランプを同時に交換。

メリット1
消費電力削減

メリット2
再工事不要

■新旧製品の電気代試算^{※1}

ランプ交換だけで電気代が下がり、
電気工事費も不要です。

約27.4%削減

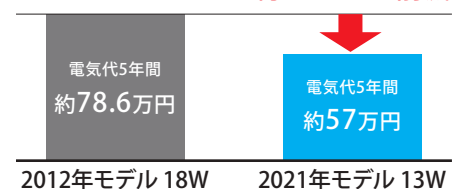

※1 2012年モデルの消費電力18W・2021年モデルの消費電力13W
比較条件／・照明数100本・1日12時間・年間260日・電気代1kWh28円
参考 蛍光灯→LED化の場合節電効果は約71%。

水銀ランプに変わるLED照明の製品

長期の製品保証
5年

水銀に関する水俣条約の採択より2021年以降「製造」「輸出」「輸入」が禁止され、水銀ランプの入手が困難な状態になりつつあります。(メタルハライドランプ・高圧ナトリウムランプは対象外)このためLED化への計画的な切り替えをおすすめします。

水銀灯形LEDランプ 100・250・400形相当

デザインはそのまま
水銀灯をLED化。



水銀灯形LEDランプと専用電源の交換で
灯具を再活用しローコストにLED化
(100形相当は電源内蔵タイプ)

水銀ランプからの交換で
消費電力は約78%※1削減

※1 水銀灯400形と水銀灯形LEDランプ水銀灯400形相当との比較。

水銀ランプに対して約3.3倍の長寿命
→ ランプ交換頻度は約1/3に削減

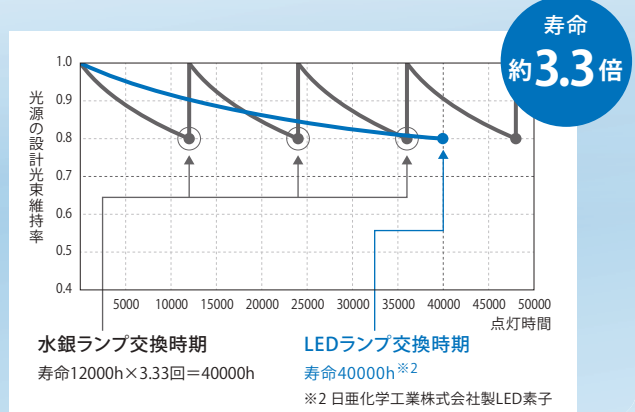

▶詳しくは27ページ

LED高天井器具 400形相当

広範囲な温度環境に対応、
使用温度範囲
-40~+50℃。

防塵・防水
IP65



- ラインナップ 普及モデル・高出力モデルの2種類
- 取付はアーム型/チェーン吊り型の2種類
- 広範囲を明るくするビーム角120°の広角タイプ
- 前面パネルは透過性の良いクリアタイプ
- 軒下で使用可能な防塵・防水性能IP65仕様

▶詳しくは28ページ

LED投光器 300形相当

水銀灯300形相当、
明るさ11,500 lm。

防塵・防水
IP65



- ビーム角は、80°(中角形)と110°(広角形)の2タイプ
広角形は乳白カバー仕様、まぶしさを低減
- 屋外使用可能な防塵・防水性能IP65仕様
- 取付けアームは角度調整が可能で、
任意の場所を明るく照らす

▶詳しくは28ページ

シーン別おすすめ器具

トラスト・ライトの使用シーンや活躍する用途のご提案です。

オフィス・学校

オフィスの執務室や会議室、学校の教室等で使用されている商品をご紹介します。



執務室・教室



直管形LEDランプ
▶P17~P19



LEDベースライト
▶P33.P34

会議室・職員室

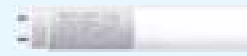

直管形LEDランプ
▶P17~P19



LEDベースライト
▶P33.P34



トラスト・エアー
▶P32

ロビー・廊下など

FHT/FDL蛍光灯形LEDランプ
▶P30



病院

実用性と快適性、安全と衛生面に配慮した商品をご紹介します。

ナースステーション

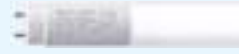

直管形LEDランプ
▶P17~P19



トラスト・エアー
▶P32

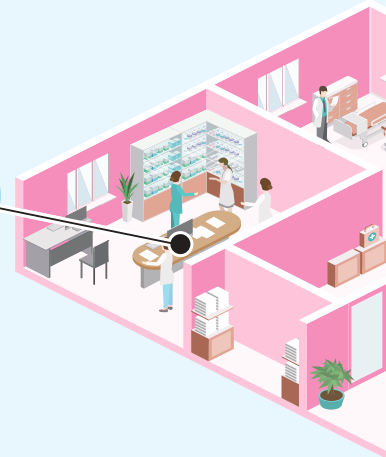

店舗

物販店、飲食店などで使用されている商品をご紹介します。

売り場

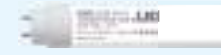

トラスト・ライト<高演色タイプ>
▶P21

トラスト・エアー
▶P32



FPLコンパクト蛍光灯形LEDランプ
▶P29



LEDベースライト
▶P33.P34

ホールなど

FHT/FDL蛍光灯形LEDランプ
▶P30



エレベーターホール



トラストホルダー
▶P26



LEDベースライト
▶P33.P34



工場・倉庫

工場・倉庫に使用されている商品をご紹介します。

事務所

直管形LEDランプ
▶P17~P19

トラスト・エアー
▶P32

作業場など

トラスト・ライト <ガラス管タイプ>
▶P22

LEDベースライト
▶P33.P34

倉庫など

トラスト・ライトG<人感センサータイプ>
▶P20

診察室

トラスト・ライト <高演色タイプ>
▶P21

マンション

住宅に使用されている代表的な商品をご紹介します。

共用部など

丸形LEDランプ
▶P31

駐輪場など

水銀灯形LEDランプ
▶P27

玄関ホールなど

FHT/FDL蛍光灯形LEDランプ
▶P30

全国250万本の導入実績[※]

※2022年1月末現在。

オフィス

埼玉県秩父市
さいたま地方法務局 秩父支局 様

導入製品

直管形LEDランプ トラスト・ライト 40形



オフィス

千葉県千葉市
一般社団法人 日本自動車連盟(JAF)千葉支部 様

導入製品

直管形LEDランプ トラスト・ライト 40形



オフィス

東京都江東区
SGムービング株式会社 本社・東京営業所 様

導入製品

直管形LEDランプ トラスト・ライト 40形



オフィス

東京都調布市
東京冷機工業株式会社 西部営業所 様

導入製品

直管形LEDランプ トラスト・ライト 40形



学校

沖縄県宜野湾市
専修学校 パシフィックテクノカレッジ学院 様

導入製品

直管形LEDランプ トラスト・ライト 40形



学校

大阪府吹田市
学校法人 明治東洋医学院専門学校 様

導入製品

直管形LEDランプ トラスト・ライト 40形



学校

関東一円
株式会社 早稲田アカデミー 様

導入製品

直管形LEDランプ トラスト・ライト 40形



学校

北海道苫小牧市
学校法人 京都育英館 駒澤大学苫小牧 様

導入製品

直管形LEDランプ トラスト・ライト 40形



トラスト・ライトの導入事例をご紹介します。

トラスト・ライトは、事務所の照明をはじめ、店舗、倉庫、学校など、さまざまな場所に導入されています。

店舗

兵庫県姫路市

auショップ飾磨店 様

導入製品

直管形LEDランプ トラスト・ライト 40形



店舗

群馬県高崎市

株式会社 ヤマダデンキ 様

導入製品

直管形LEDランプ トラスト・ライト
人感センサータイプ



店舗

北海道札幌市

株式会社 ブリヂストン北海道カンパニー 様

導入製品

直管形LEDランプ トラスト・ライト 40形



病院

東京都葛飾区

医療法人社団一秀会 葛飾橋病院 様

導入製品

直管形LEDランプ トラスト・ライト 40形



病院

北海道札幌市

医療法人 北海道整形外科記念病院 様

導入製品

直管形LEDランプ トラスト・ライト 40形



工場・倉庫

宮城県仙台市

河北新報印刷株式会社 様

導入製品

直管形LEDランプ トラスト・ライト 40形



工場・倉庫

神奈川県横浜市

タカナシ乳業株式会社 様

導入製品

直管形LEDランプ トラスト・ライト
防滴・防塵タイプ 40形



工場・倉庫

新潟県三条市

パール金属株式会社 様

導入製品

直管形LEDランプ トラスト・ライト 40形/110形



トラスト・ライトの導入事例

工場・倉庫

千葉県千葉市
大手製粉工場 様

導入製品

LEDベースライト トラフ型



工場・倉庫

北海道帯広市
日産部品北海道販売株式会社 様

導入製品

直管形LEDランプ トラスト・ライト 40形



デジタルイメージ
カンパニー

東京都渋谷区
デジタルビジョン 様

導入製品

直管形LEDランプ トラスト・ライト 40形 高演色

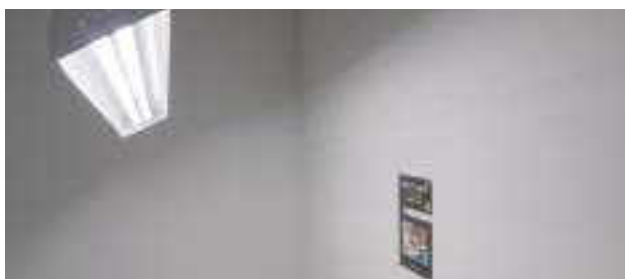

マンション

神奈川県川崎市
市ノ坪住宅 様

導入製品

直管形LEDランプ トラスト・ライト
防滴・防塵タイプ 20形



旅館

兵庫県神戸市(有馬温泉)
兵衛向陽閣 様

導入製品

直管形LEDランプ トラスト・ライト 40形



空気循環式
殺菌灯器具

大阪府守口市
株式会社カメダデンキ(本社) 様

導入製品

空気循環式殺菌灯器具 トラスト・エアー



空気循環式
殺菌灯器具

福岡県福岡市
川本電機工事株式会社 様

導入製品

空気循環式殺菌灯器具 トラスト・エアー



空気循環式
殺菌灯器具

鹿児島県鹿児島市
企業主導型 永吉ゆめいろ保育園 様

導入製品

空気循環式殺菌灯器具 トラスト・エアー









CONTENTS

LED LAMP / LED照明機器 / 殺菌灯器具

	直管形LEDランプシリーズ	15
	トラスト・ライト RX 高効率 (200 lm/W) タイプ	17
	トラスト・ライト EX 高効率 (160 lm/W) タイプ	18
	トラスト・ライト G 直下照度重視タイプ	19
	トラスト・ライト グローバルスタンダードモデル	20
	トラスト・ライト G 人感センサータイプ	20
	トラスト・ライト 高演色タイプ	21
	トラスト・ライト ガラス管タイプ	22
	トラスト・ライト 高温環境タイプ・低温環境タイプ	22
	直管形LEDランプ 植物栽培タイプ	23
	直管形LEDランプ GX16t-5口金タイプ	25
	直管形LEDランプ GX16t-5口金タイプ用 リニューアルキット	25
	建築化照明LEDライト トラストホルダー	26
	直管形LEDランプ用レールソケット	26
	水銀灯形LEDランプ	27
	LED 高天井器具	28
	LED 投光器	28
	FPL コンパクト蛍光灯形LEDランプ	29
	FHT / FDL 蛍光灯形LEDランプ	30
	丸形LEDランプ	31
	トラスト・エアー 空気循環式殺菌灯器具	32

BASE LIGHT

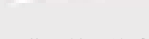
	LEDベースライト	33
	TLBPシリーズ	
	トラフ型 固定出力タイプ	33
	逆富士型 固定出力タイプ	34
	反射笠型 固定出力タイプ	34
	LED用照明器具ラインナップ	35
	公共施設用照明器具	36
	ご導入前の注意事項	37

品名・型番の見方

LED LAMP

共通仕様
 ● 使用温度範囲: -20~+40℃ ● 定格電圧: AC90~242V ● 保証期間: 5年間(当社指定条件あり) ● 筐材質: ポリカーボネート(乳白)
 ● ランプホルダー付属(110形相当のみ)

品名	型番	納期	希望小売価格 (税別)(円)	標準 梱包	色温度(K)	消費 電力 (W)	全光束 (lm)	消費 効率 (lm/W)	演色性 (Ra)	全長 (mm)	管径 (mm)	質量 (g)	光源 寿命 (h)
20形相当 省エネタイプ	TLRS20-500711	○	オープン価格	10x1	昼白色相当 5000	7	1,100	157.7	83	580	24.0	110	50000
40形相当 省エネタイプ	TLRS40-501020	○	オープン価格	10x1	昼白色相当 5000	10	2,000	200.0	83	1,198	26.0	205	50000
40形相当 高精度タイプ	TLRH40-501630	○	オープン価格	10x1	昼白色相当 5000	16	3,000	187.5	83	1,198	26.0	205	50000

※要注記: 本品の110形相当は511mmです。 昼白色(5000K)...

注) 油煙、有機溶剤のある場所では使用しないでください。ソケットやカバーなどのプラスチック部品が割れ、ランプ落下や感電の原因になることがあります。
 注) 一般屋内用です。屋外環境(軒下など半屋外を含む)や腐食性ガスの発生する場所、太陽の光が直接器具に当たる場所では使用できません。

- ② 材質・特長
- ③ マーク
- ④ 型番
- ⑤ 商品スタイル
- ⑥ 在庫区分
- ⑦ 希望小売価格
- ⑧ 光源色・色温度・演色性
- ⑨ 商品仕様
- ⑩ 寸法・質量
- ⑪ 標準梱包数

ランプの例

TLES 40 - 50 13 21 A

- 品種別記号
- ランプの大きさの区分
110 → 全長2,367mm
40 → 全長1,198mm
20 → 全長580mm
- 色温度
50 → 5000K
- 消費電力
13 → 13W
- 全光束
21 → 2,130 lm
- バージョン

器具の例

ETW - KV 40 1

- 品種別記号
- 形状
KV → 逆富士型
KT → トラフ型
KA → 反射笠付型
- ランプサイズ
40 → 40形
20 → 20形
- 装着数
1 → 1灯式
2 → 2灯式

BASE LIGHT

トラフ型

全体共通仕様
 ● LEDユニット、電源内蔵
 ● 使用温度範囲: -20~+40℃
 ● 定格電圧: AC90~242V
 ● 光源寿命: 40000時間

タイプ	色温度	型番	納期	希望小売価格 (税別)(円)	標準 梱包	色温度(K)	消費 電力 (W)	全光束 (lm)	消費 効率 (lm/W)
2,500lmタイプ 定格出力型 HF32形×1灯式 定格出力器具相当	昼白色 5000K Ra80 非調光型	TLBP40T-501325A	○	¥23,450	10x1	5000	13.1W	2,500	190.9
4,000lmタイプ 定格出力型 FLR40形×2灯式 器具相当	昼白色 5000K Ra80 非調光型	TLBP40T-502140A	○	¥25,750	10x1	5000	21W	4,000	190.5
5,200lmタイプ 定格出力型 HF32形×2灯式 定格出力器具相当	昼白色 5000K Ra80 非調光型	TLBP40T-502752A	○	¥28,950	10x1	5000	27.3W	5,200	190.5
6,900lmタイプ 高出力型 HF32形×2灯式 高出力器具相当	昼白色 5000K Ra80 非調光型	TLBP40T-504169A	○	¥32,950	10x1	5000	41W	6,900	168.3

共通仕様
● 質量: 1.5kg

- ① 商品写真
- ② 材質・特長
- ③ マーク
- ④ 型番
- ⑤ 商品スタイル
- ⑥ 在庫区分
- ⑦ 希望小売価格
- ⑧ 光源色・色温度・演色性
- ⑨ 商品仕様
- ⑩ 外形寸法図

ベースライトの例

TLBP 40 T - 50 27 52 A

- 品種別記号
- 器具サイズ
40 → 40形相当
- 形状
T → トラフ型
VW → 逆富士型(230mm)
VN → 逆富士型(160mm)
A → 反射笠型
- 色温度
50 → 5000K
- 消費電力
27 → 27.3W
- 全光束
52 → 5,200 lm
- バージョン

商品仕様の説明

1 商品写真

照明器具の代表写真を掲載しています。

2 材質・特長

材質・仕上などの特長を表示しています。

3 マーク

商品の特長をマークで表示しています。詳しくは下記の「マーク一覧」をご覧ください。

4 型番

英数字で商品の特長を表示しています。詳しくはP15の例をご覧ください。

5 商品スタイル

商品の特長、使用光源タイプがわかるスタイル名を表示しています。

6 在庫区分

◎・・・在庫対応 ○・・・工場在庫 ⊙・・・受注生産

7 希望小売価格

希望小売価格には消費税は含まれておりません。

8 光源色・色温度・演色性

使用しているLED光源の光源色と色温度(K/ケルビン数)、演色性(平均演色評価数Ra値)を表示しています。

9 商品仕様

全光束・電力・(固有)エネルギー消費効率を表示しています。

- ・全光束:lm(ルーメン) ・消費電力:W(ワット)
- ・(固有)エネルギー消費効率:lm÷W=lm/W(ルーメン・パー・ワット)

10 寸法・質量

器具本体、部位の寸法や本体質量を表示しています。

11 標準梱包数

出荷時の標準梱包数を表示しています。

12 外形寸法図

器具の寸法、器具を取り付けるための取り付け図や、埋込穴などを表示しています。

マーク一覧

AC 100V・・・AC100V専用です。

CISPR 11/15・・・電磁波妨害対策CISPR11/15に準拠しています。
(例:医療機関の精密医療装置にノイズが影響を与えない)

CISPR 15・・・電磁波妨害対策CISPR15に準拠しています。
(例:ラジオ等AV機器に雑音が入らない)

日本製・・・設計、製造に到るまで安心感の高い日本製です。

製品保証 1年・・・1年間の保証対応で安心してご使用いただけます。

製品保証 2年・・・2年間の保証対応で安心してご使用いただけます。

長期の製品保証 3年・・・電源回路やLEDランプの故障でも3年間の長期保証対応で安心してご使用いただけます。

長期の製品保証 5年・・・電源回路やLEDランプの故障でも5年間の長期保証対応で安心してご使用いただけます。

IP65 準拠・・・防塵・防滴性能IP65を確保しています。

演色性 Ra98・・・平均演色評価数Ra98 照射物の色を忠実に再現します。

口金 E26・・・口金の種類を表示しています。

口金 E39・・・口金の種類を表示しています。

口金 G13・・・口金の種類を表示しています。

口金 G10q・・・口金の種類を表示しています。

口金 GX10q・・・口金の種類を表示しています。

口金 GX16t-5・・・口金の種類を表示しています。

口金 GX24q・・・口金の種類を表示しています。

口金 GY10q 1-15・・・口金の種類を表示しています。

口金 R17d・・・口金の種類を表示しています。

口金調整機能 200°・・・主照射方向の調整機能(左右100度各5ステップ)で間接照明にも使用でき、さまざまな既存器具に対応することが可能です。

人感センサー・・・人感センサータイプです。

防滴・・・防湿・防滴器具に取り付けることで、軒下などに使用することができます。

シームレス・・・連結使用でも繋ぎ目が目立たず、ムラのない配光を実現するシームレス設計の照明器具です。

オプション プルススイッチ・・・プルススイッチがオプション(別売)で付けることができます。

耐油・・・オイルミスト(油煙)の環境で使用できます。

JLMA 301・・・G13口金直管LED光源安全規格

長期の製品保証 5年 5年間の長期保証 ■保証は安心の5年間(弊社指定品)

1.保証期間と保証内容について

保証期間の「当社指定条件」は、24時間連続使用など1日20時間以上の長時間使用の場合、半分の期間とさせていただきます。

2.保証期間に関するご注意

(1)保証対象

- 取扱説明書、納入仕様書、本体ラベルの注意書に従った使用状態で保証期間内に故障した場合。
 - 不具合品が返却されたものを対象とさせていただきます。
- ※光束減衰は、保証対象外とさせていただきます。

(2)保証の免責事項

- お買い上げ後の取付場所の移送、輸送、落下などによる故障および損傷。
 - 車両、船舶等に搭載された場合に生ずる故障および損傷。
 - 火災、塩害、ガス害、地震、風水害、落雷、異常電圧、指定外電源(電圧、周波数)などによる故障および損傷。
 - 交換にともなう作業費等は、保証の対象外とさせていただきます。
 - 施工上の不備に起因する故障および損傷。
 - 誤使用、不当な修理や改造による故障および損傷。
- ※5年保証対象品にはカタログの商品仕様に「5年保証」マークを記載しております。
詳しくは取扱説明書をご覧ください。

LED LAMP



電源内蔵で、
既設の器具にバイパス工事をするだけで
LED照明に交換できるLEDランプです。

直管形LEDランプシリーズ

TRUST-LIGHT™

既設照明器具をそのまま活かして LEDにリニューアル

既設照明器具にAC直結工事※を行なうだけで、
LEDランプに交換できます。
既設照明器具をそのまま活かせるので費用を抑え、
お得にリニューアルが可能です。

※電気工事士による施工が義務付けられています。



1 蛍光灯を外す

電源を切ってから外します。



2 AC直結工事

工事は電気工事士による施工が
義務付けられています。

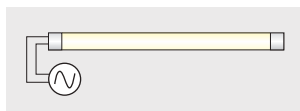

3 LEDランプを付ける

既設の照明器具に
LEDランプを付けます。



4 器具配線済み シールを貼る



蛍光灯と同じ口金を採用

20・40形相当は片側給電方式で口金はG13仕様、110形相当は両側給電方式で口金はR17d仕様です。

■20・40形

口金形状



結線図

片側給電タイプ

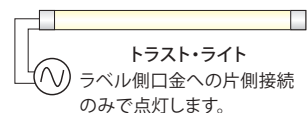

■110形

口金形状

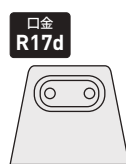

結線図

両側給電タイプ

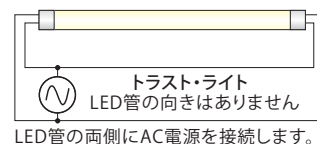

110形にはランプホルダー付属
現物に合わせて高さ調整が必要です。
取付ネジ・タッピングビスは同梱されて
おりませんのでご注意ください。

付属品

ランプホルダー

■サイズ別 ラインナップ

ランプ規格	全長 (mm)	RX 高効率 (200 lm/W)タイプ	EX 高効率 (160 lm/W)タイプ	G 直下照度 重視タイプ	グローバル スタンダード モデル	G 人感センサー タイプ	高演色 タイプ	ガラス管 タイプ	高温環境 タイプ	低温環境 タイプ	植物栽培 タイプ
FL10形	330			●							
FL20形	580	●	●	●	●	●		●			
Hf16形	588.5			●							
FL30形	630			●							
FL32形	830			●							
FL・FLR40形/Hf32形	1,198	●	●	●	●	●	●	●	●	●	●
FL65形/Hf50形	1498.5			●							
G-Hf63形	1,178			●							
FLR110形/Hf86形	2,367		●	●							
	掲載ページ	P17	P18	P19	P20	P20	P21	P22	P22	P22	P23

タイプ別発光効率比較表(40形相当)

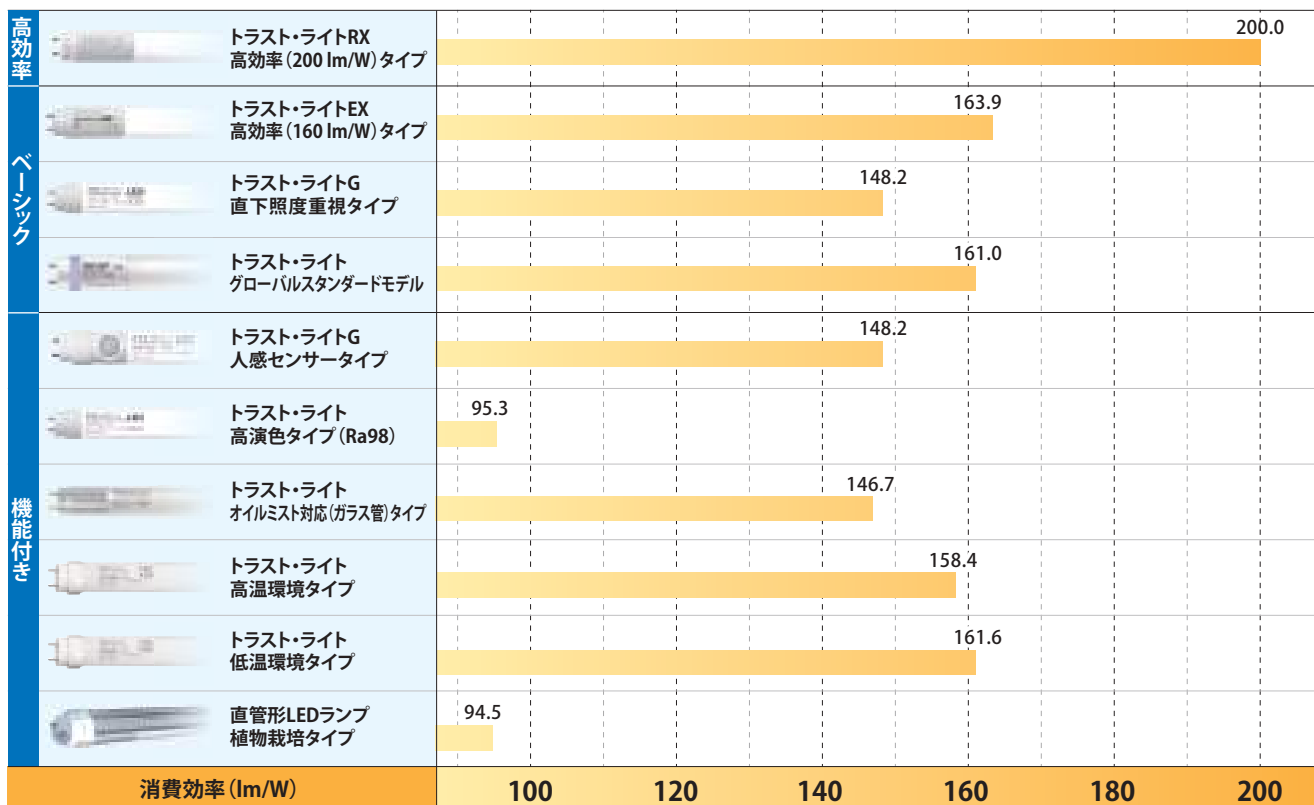

LED化により大幅な省エネと経費削減

■従来蛍光灯との比較

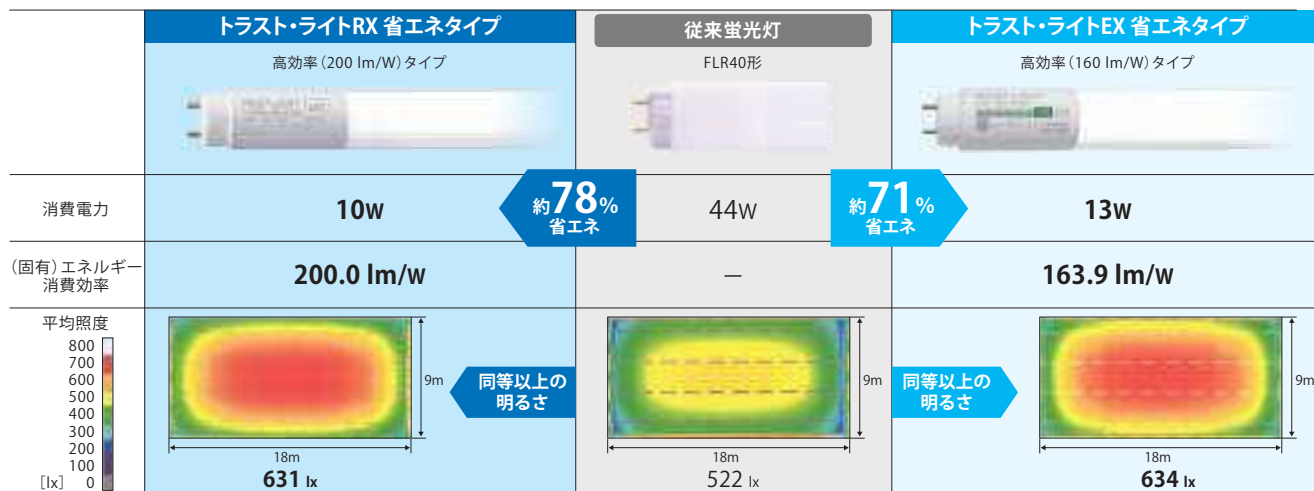

計算条件/・空間:18m×9m・天井高さ:2.7m・計算面高さ:0.8m・反射率:天井50%・壁30%・床10%・設置本数:80本・保守率:蛍光灯器具=0.69、トラストライト=0.89
※シミュレーション結果は実際と異なる場合があります。

LEDと蛍光灯の電気代を任意の条件で比較した節電シミュレーション

●省エネタイプ

従来蛍光灯40形+安定器ロス4Wと40形相当省エネタイプとの電気代比較
照明エネルギー消費係数算出のための照明器具の消費電力の参考値より。

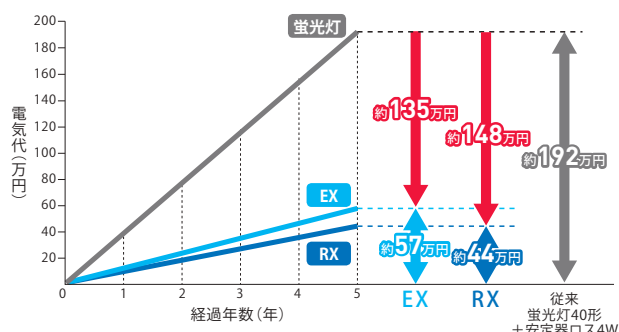

CISPR11/15準拠(電磁波妨害対策)



従来電気用品の照明器具について放射電磁妨害波に関する規定が無くLEDランプが発する電波雑音に起因する通信障害対策が十分とれないおそれがある。このため国際規格であるCISPR15に準拠するための改正・施行が令和3年12月28日された。

- CISPR15規格:一般照明のための許容値と測定法
(テレビ・ラジオ等AV機器に雑音などの影響を規制するためのもの)
- CISPR11規格:工業・科学及び医療用装置のための許容値と測定法
(医療機器等高度電子機器に誤動作などの影響を規制するためのもの)

直管形LEDランプ

TRUST-LIGHT™



トラスト・ライトRX 高効率(200 lm/W)タイプ

業界トップクラスの高効率200 lm/Wを実現。 ※ TLR540-501020Aの場合

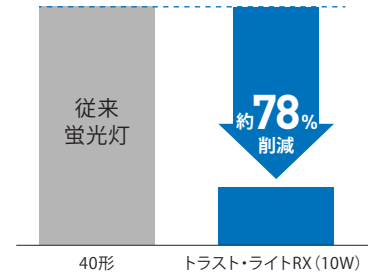

既設従来蛍光灯からLEDへの置き換えで約78%※節電可能

※ 従来蛍光灯40形+安定器ロス4Wと40形相当省エネタイプとの比較
照明エネルギー消費係数算出のための照明器具の消費電力の参考値より。

最大配光角度300°で柔らかな光を実現

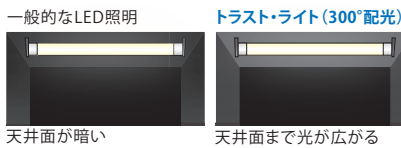
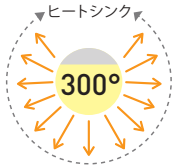
小型の電源で天井面まで明るい300°の広配光を実現。
LED特有の直線的な光からくる「まぶしさ」を感じない「優しい光」です。

口金角度調整機能付き

左右100度、光の照射方向を変えることができます。

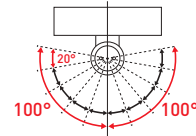
スリム管を使用しているため、
Hf蛍光灯ルーバ付器具にも取り付け可能

⚠ 防湿・防雨器具ご使用時の注意点

本製品は防湿・防雨器具に取り付けることで、軒下等に使用することができます。

■ 必ず防湿・防雨器具をご使用ください。
(別売で専用の防湿・防雨器具を用意しています)

■ 当社専用器具以外でご使用になる場合は、器具の防水ソケットに適合することを確認してください。

管径Φ28mm用または管径Φ32mm用の場合は別売のアジャスターパッキンを用意しています。給電側とタミー側の両側に取り付けをお願いします。*

※ 1本当り2個必要となります。

		逆富士型	トラフ型	反射笠付型
40形	1灯	ETW-KVW401D	ETW-KTW401D	ETW-KAW401D
	2灯	ETW-KVW402D	ETW-KTW402D	ETW-KAW402D
20形	1灯	ETW-KVW201D	ETW-KTW201D	ETW-KAW201D
	2灯	ETW-KVW202D	ETW-KTW202D	ETW-KAW202D

防水ソケット管径	品名
管径Φ28mm用	アジャスターパッキン28用
管径Φ32mm用	アジャスターパッキン32用

管径Φ25mmで使用の場合はお問い合わせください。

共通仕様

● 使用温度範囲: -20~+40℃ ● 定格電圧: AC90~242V ● 保証期間: 5年間(当社指定条件あり)
● ランプホルダー付属(110形相当のみ) ● 管材質: ポリカーボネート(乳白)CISPR
11/15

日本製

長期の製品保証
5年口金調整機能
200°

防滴

JLMA
301

対応予定

		品名	型番	納期	希望小売価格 (税抜)(円)	標準 梱包	色温度 (K)	消費 電力 (W)	全光束 (lm)	消費 効率 (lm/W)	演色性 (Ra)	全長 (mm)	管径 (mm)	口金 直径 (mm)	質量 (g)	光源 寿命 (時間)
口金 G13	20形相当	省エネタイプ	TLRS20-500711	◎	オープン価格*	10×1	昼白色相当 5000	7	1,100	157.2	83	580	26.0	26.0	110	50000
		省エネタイプ	TLRS40-501020A	◎	オープン価格*	10×1	昼白色相当 5000	10	2,000	200.0	83	1,198	26.0	26.0	205	50000
	40形相当	高輝度タイプ	TLRH40-501630A	◎	オープン価格*	10×1	昼白色相当 5000	16	3,000	187.5	83	1,198	26.0	26.0	205	50000

※ 受注生産品の110形相当もあります。 昼白色(5000K)・・・

注) 油煙、有機溶剤のある場所では使用しないでください。ソケットやカバーなどのプラスチック部品が割れ、ランプ落下や感電の原因となることがあります。
注) 一般屋内用です。屋外環境(軒下など半屋外を含む)や腐食性ガスの発生する場所、太陽の光が直接器具に当たる場所では使用できません。

* オープン価格の商品は希望小売価格を定めていません。 ※ 納期: ◎・・・在庫対応 ○・・・工場在庫 ①・・・受注生産



トラスト・ライトEX 高効率(160 lm/W)タイプ

省エネ追求のハイグレードタイプ。



既設従来蛍光灯からLEDへの置き換えで約71%※節電可能

※ 従来蛍光灯40形+安定器ロス4Wと40形相当省エネタイプとの比較
照明エネルギー消費係数算出のための照明器具の消費電力の参考値より。

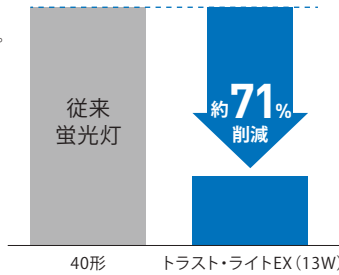

最大配光角度270°

部屋全体を明るく照らします。

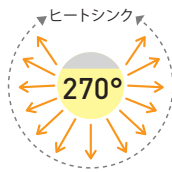

2種類の明るさバリエーション

●省エネタイプ ●高輝度タイプの2種類をご用意しています。

口金角度調整機能付き

左右100度、光の照射方向を変えることができます。

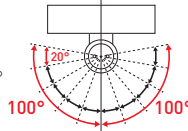

共通仕様

- 使用温度範囲: -20~+40℃ ● 定格電圧: AC90~242V ● 保証期間: 5年間 (当社指定条件あり)
- ランプホルダー付属 (110形相当のみ) ● 管材質: ポリカーボネート (乳白)

CISPR 11/15

日本製

長期の製品保証 5年

口金角度調整機能 200°

対応予定 JLMMA 301

口金	品名	型番	納期	希望小売価格 (税抜)(円)	標準 梱包	色温度 (K)	消費電力 (W)	全光束 (lm)	消費効率 (lm/W)	演色性 (Ra)	全長 (mm)	管径 (mm)	口金直径 (mm)	質量 (g)	光源寿命 (時間)
G13	20形相当	省エネタイプ	◎	オープン価格*	10×1	電球色相当 3000	7	1,050	150.0	83	580	26.0	28.6	145	50000
			◎	オープン価格*	10×1	白色相当 4000	7	1,100	157.2	83	580	26.0	28.6	145	50000
			◎	オープン価格*	10×1	昼白色相当 5000	7	1,100	157.2	83	580	26.0	28.6	145	50000
			◎	オープン価格*	10×1	昼光色相当 6500	7	1,100	157.2	83	580	26.0	28.6	145	50000
	40形相当	省エネタイプ	◎	オープン価格*	10×1	電球色相当 3000	13	2,050	157.7	83	1,198	26.0	28.6	280	50000
			◎	オープン価格*	10×1	白色相当 4000	13	2,130	163.9	83	1,198	26.0	28.6	280	50000
			◎	オープン価格*	10×1	昼白色相当 5000	13	2,130	163.9	83	1,198	26.0	28.6	280	50000
			◎	オープン価格*	10×1	昼光色相当 6500	13	2,130	163.9	83	1,198	26.0	28.6	280	50000
40形相当	高輝度タイプ	◎	オープン価格*	10×1	電球色相当 3000	20	2,950	147.5	83	1,198	26.0	28.6	280	50000	
		◎	オープン価格*	10×1	白色相当 4000	20	3,000	150.0	83	1,198	26.0	28.6	280	50000	
		◎	オープン価格*	10×1	昼白色相当 5000	20	3,000	150.0	83	1,198	26.0	28.6	280	50000	
		◎	オープン価格*	10×1	昼光色相当 6500	20	3,000	150.0	83	1,198	26.0	28.6	280	50000	
R17d	110形相当	省エネタイプ	◎	オープン価格*	10×1	昼白色相当 5000	32	4,800	150.0	83	2,367	26.0	28.6	540	50000
		高輝度タイプ	◎	オープン価格*	10×1	昼白色相当 5000	40	6,000	150.0	83	2,367	26.0	28.6	540	50000

電球色 (3000K) ... 白色 (4000K) ... 昼白色 (5000K) ... 昼光色 (6500K) ...

注) 油煙、有機溶剤のある場所では使用しないでください。ソケットやカバーなどのプラスチック部品が割れ、ランプ落下や感電の原因となることがあります。
注) 一般屋内用です。屋外環境 (軒下など半屋外を含む) や腐食性ガスの発生する場所、太陽の光が直接器具に当たる場所では使用できません。

* オープン価格の商品は希望小売価格を定めていません。 ※ 納期: ◎...在庫対応 ○...工場在庫 ⊕...受注生産



トラスト・ライトG 直下照度重視タイプ

直下照度重視タイプにつき、オフィス・工場・倉庫の照明に最適。



既設従来蛍光灯からLEDへの置き換えで約70%※節電可能

※ 従来蛍光灯40形+安定器ロス4Wと40形相当標準タイプとの比較
照明エネルギー消費係数算出のための照明器具の消費電力の参考値より。

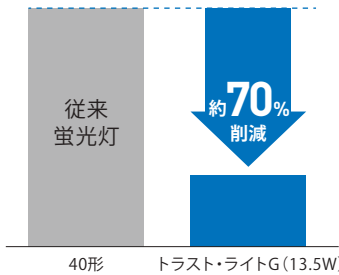

最大配光角度210°

直下照度重視のため、
床面まで明るく照らします。



口金角度調整機能付き

左右100度、光の照射方向を
変更することができます。

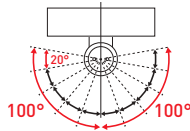

共通仕様

- 使用温度範囲: -20~+40℃ ● 定格電圧: AC90~242V ● 保証期間: 5年間(当社指定条件あり)
- ランプホルダー付属(110形相当のみ) ● 管材質: ポリカーボネート(乳白)

CISPR 11/15 長期の製品保証 5年 口金角度調整機能 200° JLMA 301 対応予定

品名	型番	納期	希望小売価格(税抜)(円)	標準梱包	色温度(K)	消費電力(W)	全光束(lm)	消費効率(lm/W)	演色性(Ra)	全長(mm)	管径(mm)	口金直径(mm)	質量(g)	光源寿命(時間)	
口金 G13	FL10形相当 標準タイプ	TLG10-500304S	◎ オープン価格*	10×1	昼白色相当 5000	3	400	133.4	83	330	28.0	30.6	160	50000	
	Hf16形相当 標準タイプ	TLHG16-500811S	◎ オープン価格*	10×1	昼白色相当 5000	8	1,100	137.5	83	588.5	28.0	30.6	195	50000	
	FL20形相当 標準タイプ	TLG20-300811S	◎ オープン価格*	10×1	電球色相当 3000	8	1,000	125.0	83	580	28.0	30.6	195	50000	
		TLG20-500811S	◎ オープン価格*	10×1	昼白色相当 5000	8	1,100	137.5	83	580	28.0	30.6	195	50000	
	FL30形相当 標準タイプ	TLG30-500812S	◎ オープン価格*	10×1	昼白色相当 5000	8	1,200	150.0	83	630	28.0	30.6	195	50000	
	FL32形相当 標準タイプ	TLG32-501317S	◎ オープン価格*	10×1	昼白色相当 5000	13	1,700	130.8	83	830	28.0	30.6	260	50000	
	FL40形相当/ Hf32形相当	標準タイプ	TLG40-301320S	◎ オープン価格*	10×1	電球色相当 3000	13.5	1,800	133.4	83	1,198	28.0	30.6	345	50000
			TLG40-501320S	◎ オープン価格*	10×1	昼白色相当 5000	13.5	2,000	148.2	83	1,198	28.0	30.6	345	50000
		高輝度タイプ	TLHG40-301725S	◎ オープン価格*	10×1	電球色相当 3000	17	2,250	132.4	83	1,198	28.0	30.6	345	50000
			TLHG40-501725S	◎ オープン価格*	10×1	昼白色相当 5000	17	2,500	147.1	83	1,198	28.0	30.6	345	50000
FL65形相当/Hf50形相当	高輝度タイプ	TLHG50-502740S	◎ オープン価格*	10×1	昼白色相当 5000	27	4,000	148.2	83	1,498.5	28.0	30.6	500	50000	
G-Hf63形相当	高輝度タイプ	TLHG63-502743S	◎ オープン価格*	10×1	昼白色相当 5000	27	4,300	159.3	83	1,178	28.0	30.6	400	50000	
口金 R17d	FLR110形相当/ Hf86形相当	高輝度タイプ	TLHG110-503454S	○ オープン価格*	10×1	昼白色相当 5000	34	5,400	158.9	83	2,367	28.0	30.6	680	50000

■ 両側給電タイプ															
口金 G13	FL40形相当	標準タイプ	TLG40-501320SBS	◎ オープン価格*	10×1	昼白色相当 5000	13.5	2,000	148.2	83	1,198	28.0	30.6	360	50000



交換の際は必ず
配線仕様を確認してください。

■ 両側給電タイプ 改造器具との対応表

両端直列接続	片側給電ダブル接続	段違い片ピン接続	片ピン接続	両ピン接続
⚠ 禁止	⚠ 禁止	点灯	点灯	点灯

電球色(3000K)・・・ 昼白色(5000K)・・・

注) 油煙、有機溶剤のある場所では使用しないでください。ソケットやカバーなどのプラスチック部品が割れ、ランプ落下や感電の原因となることがあります。
注) 一般屋内用です。屋外環境(軒下など半屋外を含む)や腐食性ガスの発生する場所、太陽の光が直接器具に当たる場所では使用できません。

* オープン価格の商品は希望小売価格を定めていません。 * 納期: ◎・・・在庫対応 ○・・・工場在庫 ③・・・受注生産

トラス・ライト グローバルスタンダードモデル **NEW**

世界標準の
直管形LEDランプ。

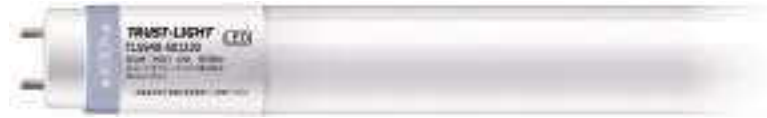

配光角度270° **2種類の明るさバリエーション** **AC直結 G13口金直管LED**
 省エネタイプ・高輝度タイプの2種類をご用意しています。 **光源安全規格に適合**
 JLMA 301:2021規格

共通仕様

- 使用温度範囲: -20~+45℃ ● 定格電圧: [20形相当]AC100~240V [40形相当]AC100~242V ● 保証期間: 5年間(当社指定条件あり)
- 管材質: ポリカーボネート(乳白)



口金 G13	品名		型番	納期	希望小売価格 (税抜)(円)	標準 梱包	色温度(K)	消費 電力 (W)	全光束 (lm)	消費 効率 (lm/W)	演色性 (Ra)	全長 (mm)	管径 (mm)	口金 直径 (mm)	質量 (g)	光源 寿命 (時間)
	20形相当	省エネタイプ	TLSS20-500811	◎	オープン価格*	20×1	昼白色相当 5000	8	1,050	131.3	83	580	25.7	28.0	135	50000
40形相当	省エネタイプ	TLSS40-501220	◎	オープン価格*	20×1	昼白色相当 5000	12.5	2,000	160.0	83	1,198	25.8	27.8	235	50000	
	高輝度タイプ	TLHS40-502033	◎	オープン価格*	20×1	昼白色相当 5000	20.5	3,300	161.0	83	1,198	25.8	27.8	235	50000	

■発注単位
 最低発注単位は2箱(1箱/20本入り)から以後1箱単位からの受付となります。
 ※1箱単位: 同一品番での受付となります。

昼白色(5000K)...

直管形LEDランプ

TRUST-LIGHT™

トラス・ライトG 人感センサータイプ



人感センサー付で、
不在時は減光(30%*)。
消費電力を大幅にダウン。



※安全を考慮して不在時は減光し、消灯しません。

センサー付で、より節電効果が期待できます

人や物を感知している時はフル点灯。
 感知していない時には
 30%の明るさを保持して点灯。
 真っ暗になっては
 困るところにおすすめです。

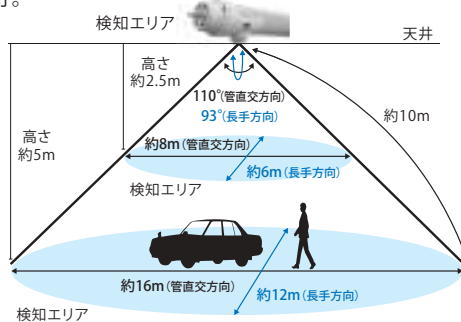

■地下駐車場導入事例

待機状態(輝度30%)

検知中(輝度100%)

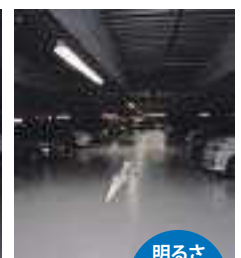
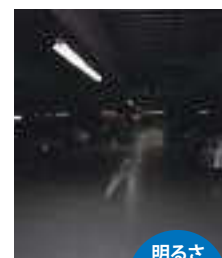

明るさ
30%
キープ

明るさ
100%
で
点灯

用途に合わせたカスタマイズ

待機モード切り替え時間/待機モード輝度を変更できます。
 ※ご発注時のみ対応 詳しくはお問い合わせください。

例) 切り替え時間30秒、待機モード輝度0%

口金角度調整機能付き

左右100度、光の主照射方向の可変が可能です。

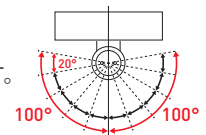

共通仕様

- 使用温度範囲: -20~+40℃ ● 定格電圧: AC90~242V ● 保証期間: 5年間(当社指定条件あり) ● 管材質: ポリカーボネート(乳白)
- 動作モード: 30秒間未検知で待機モードへ切り替わる ※待機モードは明るさ30%をキープし消灯しません。



口金 G13	品名		型番	納期	希望小売価格 (税抜)(円)	標準 梱包	色温度(K)	消費 電力 (W)	待機中 電力 (30%)(W)	全光束 (lm)	消費 効率 (lm/W)	演色性 (Ra)	全長 (mm)	管径 (mm)	口金 直径 (mm)	質量 (g)	光源 寿命 (時間)
	20形相当	人感センサータイプ	TLSG20-500811HS	◎	オープン価格*	10×1	昼白色相当 5000	8	2.4	1,100	137.5	83	580	28.0	30.6	200	50000
40形相当	人感センサータイプ	TLSG40-501320HS	◎	オープン価格*	10×1	昼白色相当 5000	13.5	4.5	2,000	148.2	83	1,198	28.0	30.6	340	50000	

昼白色(5000K)...

注) 油煙、有機溶剤のある場所では使用しないでください。ソケットやカバーなどのプラスチック部品が割れ、ランプ落下や感電の原因となることがあります。
 注) 一般屋内用です。屋外環境(軒下など半屋外を含む)や腐食性ガスの発生する場所、太陽の光が直接器具に当たる場所では使用できません。

*オープン価格の商品は希望小売価格を定めていません。 ※納期: ◎...在庫対応 ○...工場在庫 ●...受注生産



トラスト・ライト 高演色タイプ

演色性を高め、太陽光に近い自然な見え方。



照射物の色を忠実に再現する高い演色性

印刷工場、生鮮市場、ショーケース、美術館におすすめです。

Ra 83 一般的なLED照明



印刷物の色などを再現しきれいていません

Ra 98 トラスト・ライト 高演色タイプ



演色性を高めたことで再現性が良くなります

※ 写真はイメージです。

平均演色評価数と特殊演色評価数のグラフ (LEDランプと蛍光灯の比較)

演色 AAA 蛍光灯ランプ (Ra99 5000K)

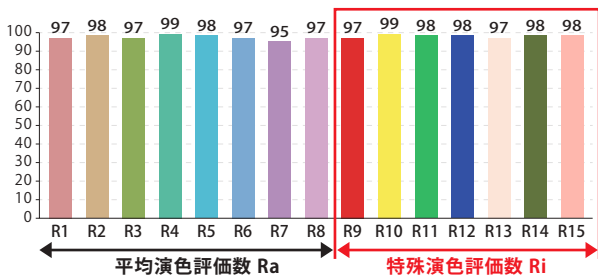

高演色 LEDランプ (Ra98 5000K)

TLSG40-502120HC

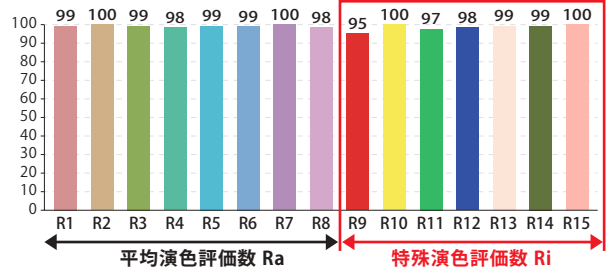

※ 数値は当社測定値です。

口金角度調整機能付き

左右100度、光の主照射方向の可変が可能です。

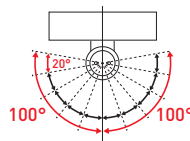

(一社) 日本印刷学会の

「色評価用LED 照明を用いた印刷物観察条件のガイドライン」に対応

- 5000 K、Ra95以上、R9~15 90以上
- 作業面照度2000 lx ± 500*

※ 作業面照度は設置環境により、本数・取り付け角度を調整してください。

Ra98
タイプ

最大配光角度210°

直下照度重視のため、床面まで明るく照らします。



3種類の色温度

3000 K (電球色相当) と 5000 K (昼白色相当)、6500 K (昼光色相当) の3種類をご用意しています。

共通仕様

- 使用温度範囲: -20~+40℃
- 定格電圧: AC90~242V
- 保証期間: 3年間 (当社指定条件あり)
- 管材質: ポリカーボネート (乳白)

演色性 Ra98 CIPSR 11/15 長期の製品保証 3年 口金調整機能 200°

品名	型番	納期	希望小売価格 (税抜)(円)	標準梱包	色温度 (K)	消費電力 (W)	全光束 (lm)	消費効率 (lm/W)	演色性 (Ra)	全長 (mm)	管径 (mm)	口金直径 (mm)	質量 (g)	光源寿命 (時間)
口金 G13 40形相当 高演色タイプ	TLSG40-302120HC	◎	オープン価格*	10×1	電球色相当 3000	21	1,900	90.5	95	1,198	28.0	30.6	330	30000
	TLSG40-502120HC	◎	オープン価格*	10×1	昼白色相当 5000	21	2,000	95.3	98	1,198	28.0	30.6	330	30000
	TLSG40-652120HC	◎	オープン価格*	10×1	昼光色相当 6500	21	2,000	95.3	98	1,198	28.0	30.6	330	30000

電球色 (3000K) ... 昼白色 (5000K) ... 昼光色 (6500K) ...

注) 油煙、有機溶剤のある場所では使用しないでください。ソケットやカバーなどのプラスチック部品が割れ、ランプ落下や感電の原因となることがあります。注) 一般屋内用です。屋外環境 (軒下など半屋外を含む) や腐食性ガスの発生する場所、太陽の光が直接器具に当たる場所では使用できません。

*オープン価格の商品は希望小売価格を定めていません。 ※ 納期: ◎...在庫対応 ○...工場在庫 ●...受注生産

直管形LEDランプ

TRUST-LIGHT™



トラスト・ライト ガラス管タイプ

工場の照明に適した
ガラス管タイプ。



オイルミスト(油煙)に強い ガラス管アルミ口金仕様

切削油剤や食用油を使用する環境に
おすすめです。



既設従来蛍光灯から LEDへの置き換えで約66%※節電可能

※従来蛍光灯40形+安定器ロス4Wと40形相当ガラス管標準タイプ(15W)との比較
照明エネルギー消費係数算出のための照明器具の消費電力の参考値より。

ガラス管採用でワイドな 配光角度344°

部屋全体を明るく照らします。

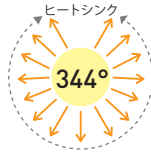

飛散防止フィルム付で安心

万が一破損した場合でもガラス片が
飛び散らず安心してご使用いただけます。



仕様

- 使用温度範囲: -20~+40℃ ●定格電圧: AC90~242V ●保証期間: 3年間(当社指定条件あり) ●材質: ガラス
- 口金: アルミ ●フィルム: PET



口金 G13	品名	型番	納期	希望小売価格 (税抜)(円)	標準 梱包	色温度(K)		消費 電力 (W)	全光束 (lm)	消費 効率 (lm/W)	演色性 (Ra)	全長 (mm)	管径 (mm)	口金 直径 (mm)	質量 (g)	光源 寿命 (時間)
						昼白色相当	5000									
口金 G13	20形相当	ガラス管 標準タイプ	TLSP20-500811GF	○ オープン価格*	25×1	昼白色相当	5000	8	1,100	137.6	80	580	25.0	26.5	135	40000
	40形相当	ガラス管 標準タイプ	TLSP40-501522GF	○ オープン価格*	25×1	昼白色相当	5000	15	2,200	146.7	80	1,198	25.0	26.5	265	40000
		ガラス管 高輝度タイプ	TLHP40-501830GF	○ オープン価格*	25×1	昼白色相当	5000	18	3,000	166.7	80	1,198	25.0	26.5	265	40000

昼白色(5000K)...

直管形LEDランプ

TRUST-LIGHT™

トラスト・ライト 高温環境タイプ・低温環境タイプ



高温環境タイプ 低温環境タイプ



高温環境タイプ



低温環境タイプ

防湿・防滴性能IPX4※1相当

※1 防湿・防雨型器具と組み合わせ

高温環境 タイプ

20~80℃まで幅広い温度域で使用可能

節電効果73%※2以上

※2 蛍光灯40形に対して

低温環境 タイプ

F2級※3低温域から使用可能(-40~20℃)

※3 冷蔵倉庫温度区分

節電効果60%※2以上

※2 蛍光灯40形に対して

共通仕様

- 使用温度範囲: 【高温環境タイプ】+20~+80℃ 【低温環境タイプ】-40~+20℃ ●定格電圧: AC100/200V
- 保証期間: 3年間(当社指定条件あり)



口金 G13	品名	型番	納期	希望小売価格 (税抜)(円)	標準 梱包	色温度(K)		消費 電力 (W)	全光束 (lm)	消費 効率 (lm/W)	演色性 (Ra)	全長 (mm)	管径 (mm)	質量 (g)	光源 寿命 (時間)
						昼白色相当	5000								
口金 G13	40形相当	高温環境タイプ	TLSN40-501220HF	◎ オープン価格*	25×1	昼白色相当	5000	12	1,900	158.4	80	1,198	26.5	370	40000
		低温環境タイプ	TLSN40-501321FF	◎ オープン価格*	25×1	昼白色相当	5000	13	2,100	161.6	80	1,198	26.5	355	40000

※最低発注数量25本 昼白色(5000K)...

注) 油煙、有機溶剤のある場所では使用しないでください。ソケットやカバーなどのプラスチック部品が割れ、ランプ落下や感電の原因となることがあります。
注) 一般屋内用です。屋外環境(軒下など半屋外を含む)や腐食性ガスの発生する場所、太陽の光が直接器具に当たる場所では使用できません。

*オープン価格の商品は希望小売価格を定めていません。 ※納期:◎...在庫対応 ○...工場在庫 ◎...受注生産

直管形LEDランプ

植物栽培タイプ

NEW

太陽光に近い、なだらかなカーブを描くスペクトルを再現。植物育成に最適なLEDです。育苗・接ぎ木養生用の光源としてもご利用いただけます。



※写真はイメージです。

一般的なLEDに少ない短波成分を多く含む

短波成分を含むことにより、苗の病気を軽減・葉の色づき改善が期待されます。

最大配光角度210°

直下照度重視のため、床面まで明るく照らします。

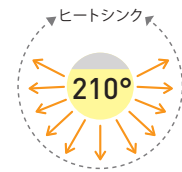

緑色光を多く含む

緑色光は赤色光・青色光を比較すると、葉の透過性が高いため、葉の重なりがあっても中層の葉に光が到達する割合が高くなると予想されます。

感電の危険性を回避する片側給電タイプ

太陽光LEDとは？

豊田合成株式会社が開発した紫色をベースとし、太陽光に近づけた最新LEDです。一般のLED照明には少ない波長である近紫外や緑色の波長を比較的多く含みます。

■スペクトラム分布

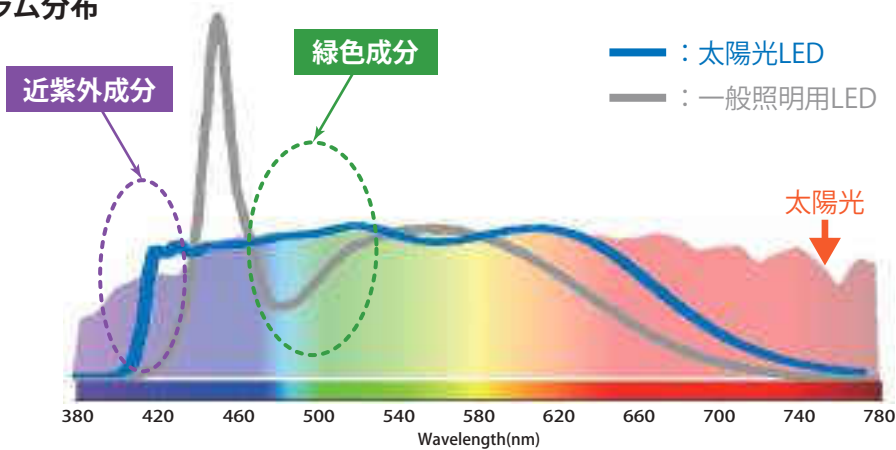

共通仕様

● 使用温度範囲: -20~+40℃ ● 定格電圧: AC90~242V ● 保証期間: 2年間(当社指定条件あり)

IP65
準拠

寿命保証
2年

品名	型番	納期	希望小売価格 (税抜)(円)	標準 梱包	色温度(K)	消費 電力 (W)	全光束 (lm)	消費 効率 (lm/W)	演色性 (Ra)	全長 (mm)	管径 (mm)	口金 直径 (mm)	質量 (g)	光源 寿命 (時間)
口金 G13 40形相当 植物栽培タイプ	TLTG40-503634	◎	オープン価格*	10×1	昼白色相当 5000	36	3,400	94.5	95	1,198	30.0	32.0	400	30000
	TLTG40-653634	◎	オープン価格*	10×1	昼光色相当 6500	36	3,400	94.5	95	1,198	30.0	32.0	400	30000

昼白色(5000K)・・・ 昼光色(6500K)・・・

注) 油煙、有機溶剤のある場所では使用しないでください。ソケットやカバーなどのプラスチック部品が割れ、ランプ落下や感電の原因となることがあります。

*オープン価格の商品は希望小売価格を定めていません。 ※ 納期:◎・・・在庫対応 ○・・・工場在庫 ③・・・受注生産

千葉大学と豊田合成株式会社の共同研究結果

植物栽培向け直管形LEDランプを使用した場合の苗の育成重量などを、蛍光灯・一般LED照明と比較しました。

課題	光源比較	効果
育成重量	<p>重量 (g)</p> <p>蛍光灯 1.82</p> <p>太陽光LED照明 1.87</p> <p>一般LED照明 1.57</p>	<p>①同等</p> <p>②育成重量19%Up 葉の面積38%Up</p>
徒長抑制	<p>徒長率 (cm/g)</p> <p>蛍光灯 62.5</p> <p>太陽光LED照明 75.3</p> <p>一般LED照明 106.4</p>	<p>①同等</p> <p>②徒長率30%抑制</p>
生理障害抑制	<p>発生頻度 ※</p> <p>蛍光灯 2</p> <p>太陽光LED照明 1</p> <p>一般LED照明 4</p>	<p>①蛍光灯以上 (25%以上発生頻度減少)</p> <p>②生理障害の発生50~75%抑制</p>

生産性向上

※発生頻度の定義 1…一部分に発生 2…1/4以下の面積に発生 3…1/4~1/2の面積に発生 4…1/4~3/4の面積に発生
●上記は大学での研究結果ですので、実際の効能を保証するものではありません。 ●出典 豊田合成ライフソリューションズスペシャルサイト

カスタマイズ事例

植物育成用LEDランプ(キノコ生産用)



植物の種類に合わせた波長の選定ができます。

●キノコ生産ファーム用LEDランプ



仕様:365nm波長

直管形LEDランプ

TRUST-LIGHT™



GX16t-5口金タイプ

日本産業規格 JIS C 8159に
適合した電源別置タイプの
直管形LEDランプ。

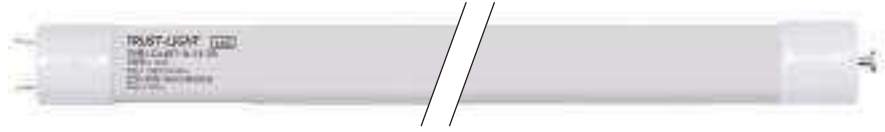

蛍光灯器具への
誤装着を防止するL形ピン
口金 (GX16t-5) を採用したランプ



給電側

非給電側

給電側のピンがL字形で、
落下しにくい設計です。

感電の危険性を回避する
片側給電タイプ

長期製品保証
5年

品名	型番	納期	希望小売価格 (税抜)(円)	標準 梱包	色温度 (K)	消費 電力 (W)	全光束 (lm)	消費 効率 (lm/W)	演色性 (Ra)	全長 (mm)	管径 (mm)	口金 直径 (mm)	質量 (g)	光源 寿命 (時間)
口金 GX16t-5	直管形LEDランプ GX16t-5口金 標準タイプ	LDL40T・N/14/26	◎ オープン価格*	25x1	昼白色相当 5000	14.6	2,600	178.1	82	1,198	25.5	28	200	40000
	直管形LEDランプ GX16t-5口金 高輝度タイプ	LDL40T・N/23/38	◎ オープン価格*	25x1	昼白色相当 5000	23.3	3,800	163.1	82	1,198	25.5	28	200	40000

※ 高出力タイプから交換の際は高輝度タイプをお選びください。 昼白色(5000K)・・・

[L形ピン]LED マーク付き専用のLED器具でご使用ください。蛍光灯器具には使用できません。
記載の内容は予告無く変更になることがあります。
保証内容は、取扱説明書の「保証について」に準じて使用した場合が対象になります。
LED素子は、バラツキがあるため同一製品においても光色、明るさが異なる場合があります。

直管形LEDランプGX16t-5口金タイプ用

リニューアルキット



LEDランプ交換時に、寿命が来た電源やソケットなどの部品を
既存の板金部分を活用してリニューアルができるキットをご用意。
既設器具の本体を活用することでローコストを実現。



受注生産

- 電気工事は、電気工事士の有資格者が実施してください。
- 光束や入力電力はランプユニット単体の場合で、器具により多少変化します。
- 器具により、ソケットが異なりますので器具品番を必ずご確認ください。
- 調光器具にはご使用できません。

ソケット	品名	納期	希望小売価格 (税抜)(円)	型番	内容
口金 GX16t-5	高型ソケット	直管形LEDランプGX16t-5口金タイプ用リニューアルキット(1灯用)	◎ オープン価格*	ETP40LE1L-HK	電源+ソケット1セット+端子台
	中型ソケット	直管形LEDランプGX16t-5口金タイプ用リニューアルキット(1灯用)	◎ オープン価格*	ETP40LE1L-MK	電源+ソケット1セット+端子台
	低型ソケット	直管形LEDランプGX16t-5口金タイプ用リニューアルキット(1灯用)	◎ オープン価格*	ETP40LE1L-LK	電源+ソケット1セット+端子台
	高型ソケット	直管形LEDランプGX16t-5口金タイプ用リニューアルキット(2灯用)	◎ オープン価格*	ETP40LE2L-HK	電源+ソケット2セット+端子台
	中型ソケット	直管形LEDランプGX16t-5口金タイプ用リニューアルキット(2灯用)	◎ オープン価格*	ETP40LE2L-MK	電源+ソケット2セット+端子台
	低型ソケット	直管形LEDランプGX16t-5口金タイプ用リニューアルキット(2灯用)	◎ オープン価格*	ETP40LE2L-LK	電源+ソケット2セット+端子台

注) 油煙、有機溶剤のある場所では使用しないでください。ソケットやカバーなどのプラスチック部品が割れ、ランプ落下や感電の原因となることがあります。
注) 一般屋内用です。屋外環境(軒下など半屋外を含む)や腐食性ガスの発生する場所、太陽の光が直接器具に当たる場所では使用できません。

* オープン価格の商品は希望小売価格を定めていません。 ※ 納期:◎・・・在庫対応 ○・・・工場在庫 ③・・・受注生産



トラストホルダー

間接照明・演出シーンで活躍・簡単施工。



送り配線可能な端子台付き

機能を追求した低価格なLEDホルダー

器具取付後でも配光制御のできる便利機能



200°
10ステップで可変
※ロック機能付

軽量、スリム、コンパクト設計でラクラク工事

共通仕様

●使用温度範囲: -20~+40℃ ●定格電圧: AC90~242V ●保証期間: 5年間(当社指定条件あり) ●材質: ポリカーボネート(乳白)

CISPR 11/15 長期の製品保証 5年 定格光束調光 200°

品名		型番	納期	希望小売価格(税抜)(円)	色温度(K)	消費電力(W)	全光束(lm)	消費効率(lm/W)	演色性(Ra)	全長(mm)	質量(g)	光源寿命(時間)	寸法
20形相当	トラストホルダー	TLEK20-300711A	○	9,800	電球色相当 3000	7	1,050	150.0	83	657	405	50000	<p>寸法</p> <p>着脱防止ベルト穴(4Φ)</p> <p>リード線 70mm</p> <p>39.5 35 75 75 622 657 1240 1275</p>
		TLEK20-500711A	○	9,800	昼白色相当 5000	7	1,100	157.2	83	657	405	50000	
40形相当	トラストホルダー	TLEK40-301321A	○	12,000	電球色相当 3000	13	2,050	157.7	83	1,275	690	50000	
		TLEK40-501321A	○	12,000	昼白色相当 5000	13	2,130	163.9	83	1,275	690	50000	

電球色(3000K) ●●● 昼白色(5000K) ●●●

直管形LEDランプ用

レールソケット

ダクトレールに使用、レイアウト自由。



電気工事不要

適合LEDランプは片側給電形

AC 100V

品名	型番	納期	希望小売価格(税抜)(円)	定格電圧(V)	内容	付属品	取り付けサイズ
S(1灯用)	KRS-1CS-WH	◎	オープン価格*	AC100	レールソケット(給電側×1、受け側×1)	落下防止ホルダー×1	20形~40形相当の直管形LEDランプ
W(2灯用)	KRS-2CS-WH	◎	オープン価格*	AC100			

注) 油煙、有機溶剤のある場所では使用しないでください。ソケットやカバーなどのプラスチック部品が割れ、ランプ落下や感電の原因となることがあります。注) 一般屋内用です。屋外環境(軒下など半屋外を含む)や腐食性ガスの発生する場所、太陽の光が直接器具に当たる場所では使用できません。

表示の価格は希望小売価格です。希望小売価格には消費税は含まれておりません。 *オープン価格の商品は希望小売価格を定めていません。 ※納期:◎...在庫対応 ○...工場在庫 ●...受注生産



水銀灯形LEDランプ

既設の水銀灯灯具そのままLED化を実現。



E26口金仕様
電源内蔵タイプ
100形相当

E39口金仕様
電源別置タイプ
250形相当

E39口金仕様
電源別置タイプ
400形相当

既設水銀灯からLEDへの置き換えで約78%※節電可能

※水銀灯400形と水銀灯形LEDランプ水銀灯400形相当との比較。水銀灯の消費電力400Wは、照明エネルギー消費係数算出のための照明器具の消費電力の参考値より。

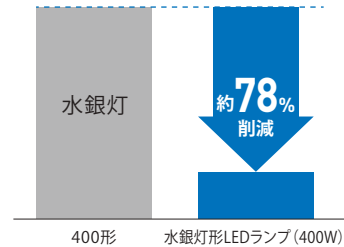

水銀灯形LEDランプと専用電源の交換で
灯具はそのままLED化ができます
(100形相当は電源内蔵タイプ)

水銀ランプ同等の自然な光の
広がりが得られます

既設ランプからの交換で
消費電力を大幅削減

水銀ランプをお使いの皆様へ

水俣条約の担保法の規定により、国内では2020年12月31日に規制が開始されました。
一般照明用の高圧水銀ランプについては**2021年以降「製造」「輸出」「輸入」が禁止**されました。
(メタルハライドランプ、高圧ナトリウムランプは対象外)

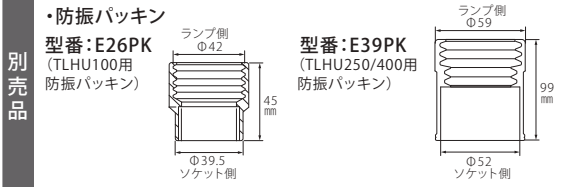
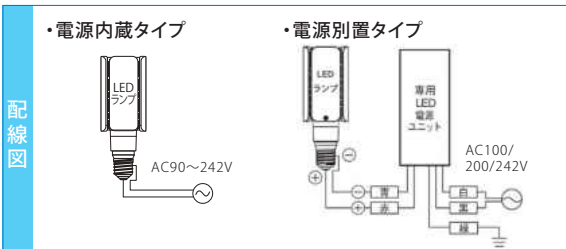

リニューア可能な街路灯具一覧

器具					
品名	水平点灯形	水平点灯形	上向・下向き点灯型	上向・下向き点灯型	
水銀灯100形相当	○※ 水平点灯は防振パッキン必須	○※ 水平点灯は防振パッキン必須	○ 350mm径以上	○ 300mm角以上	○
水銀灯250形相当 水銀灯400形相当	× 水平点灯は不可	× 水平点灯は不可	○ 500mm径以上	○ 370mm角以上	○

※水平点灯する場合は防振パッキンE26PK(別売)をご使用ください。

■下記器具には使用できません。

- ランプ露出形器具 (2) 調光/センサ機能付照明器具及び回路 (3) 誘導灯・非常用照明器具・防塵用器具 (4) ダウンライト形照明器具 (5) 断熱材施工器具 (6) 小型密閉器具 (7) 昇降装置 (8) 高天井器具 (9) セードやダウンライト形照明器具 (10) 投光器 (11) ランプと反射板又は遮光ルーバーなど隙間が狭い場合 (12) ランプが横向きや斜めに取り付けられている器具 (水銀灯100形相当は除く)

共通仕様

- 使用温度範囲: -20~+40℃ ● 定格電圧: 【電源内蔵タイプ】AC90~242V 【電源別置タイプ】AC100/200/242V ● 保証期間: 5年間(当社指定条件あり)

IP65 準拠 長期保証 5年

口金	品名	型番	納期	希望小売価格(税抜)(円)	色温度(K)	消費電力(W)	全光束(lm)	消費効率(lm/W)	演色性(Ra)	全長(mm)	質量(g)※2	光源寿命(時間)	
E26	水銀灯100形相当	水銀灯形LEDランプ	TLHU100-2724036K	◎	24,600	電球色相当 2700	24	3,000	125.0	80	174	450	40000
		水銀灯形LEDランプ	TLHU100-5024036K	◎	24,600	昼白色相当 5000	24	3,600	150.0	80	174	450	40000
E39	水銀灯250形相当	水銀灯形LEDランプ	TLHU250-5065113K-P	◎	63,000	昼白色相当 5000	71※1	11,360	160.0	80	247	680	40000
	水銀灯400形相当	水銀灯形LEDランプ	TLHU400-5090156K-P	◎	84,000	昼白色相当 5000	98※1	15,680	160.0	80	274	930	40000

※1 電源組み合わせ時 ※2 質量はランプ単体のみです。電球色(2700K)・・・ 昼白色(5000K)・・・

注) 油煙、有機溶剤のある場所では使用しないでください。ソケットやカバーなどのプラスチック部品が割れ、ランプ落下や感電の原因となることがあります。
注) 屋外環境(軒下など半屋外を含む)や腐食性ガスの発生する場所、太陽の光が直接器具に当たる場所では使用できません。

表示の価格は希望小売価格です。希望小売価格には消費税は含まれておりません。 * オープン価格の商品は希望小売価格を定めていません。 ※ 納期: ◎・・・在庫対応 ○・・・工場在庫 ●・・・受注生産

LED高天井器具

広範囲な温度環境に対応、
使用温度範囲
-40~+50℃。



- ラインナップ 普及モデル・高出力モデルの2種類
- 取付はアーム型/チェーン吊り型の2種類
- 広範囲を明るくするビーム角120°の広角タイプ
- 前面パネルは透過性の良いクリアタイプ
- 軒下で使用可能な防塵・防水性能IP65仕様

用途

- 工場の照明
- 倉庫の照明
- 体育館の照明

寸法

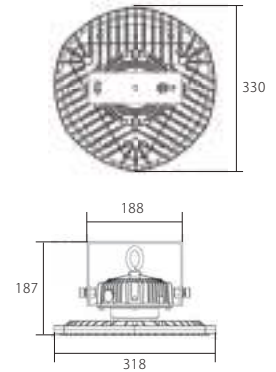

照度分布図

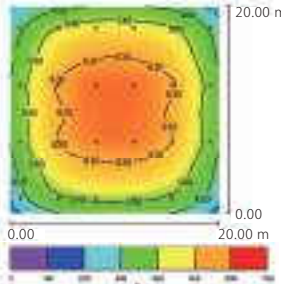

想定場所: 倉庫
設置場所の高さ: 6.00m
保守率: 0.81 床面平均照度: 505 lx
照明数: 24台

共通仕様

●使用温度範囲: -40~+50℃ ●定格電圧: AC100~240V ●保証期間: 5年間(当社指定条件あり) ●落下防止ワイヤー付属

品名	型番	納期	希望小売価格 (税抜)(円)	標準 梱包	色温度(K)		1/2 ビーム角	消費 電力 (W)	全光束 (lm)	消費 効率 (lm/W)	演色性 (Ra)	最大 直径 (mm)	高さ (mm)	質量 (kg)	光源 寿命 (時間)
					昼白色相当	5000									
LED高天井器具400形相当普及モデル	TLHB400-50098147	◎	オープン価格*	1x1	昼白色相当	5000	120	98.6	14,790	150.0	80	330	187	4.5	50000
LED高天井器具400形相当高出力モデル	TLHB400-50137198	◎	オープン価格*	1x1	昼白色相当	5000	120	137	19,870	145.0	80	330	187	4.5	50000

IP65 準拠 長期保証 5年

昼白色(5000K)...

注) 油煙、有機溶剤のある場所では使用しないでください。ソケットやカバーなどのプラスチック部品が割れ、ランプ落下や感電の原因となることがあります。

LED投光器

水銀灯300形相当、
明るさ11,500 lm。



ビーム角は、80°(中角形)と110°(広角形)の2タイプ
広角形は乳白カバー仕様、まぶしさを低減

屋外使用可能な防塵・防水性能IP65仕様

取付けアームは角度調整が可能で、
任意の場所を明るく照らす

用途

- 駐車場のエリア照明
- アーケードの間接照明
- 建物のライトアップ照明

寸法

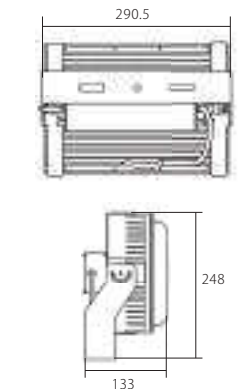

照度分布図

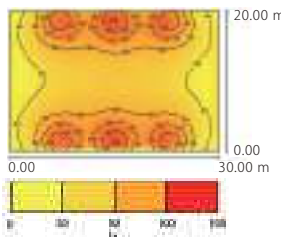

想定場所: 駐車場
設置場所の高さ: 5.00m
保守率: 0.81 床面平均照度: 78 lx
照明数: 6台

共通仕様

●使用温度範囲: -20~+40℃ ●定格電圧: AC100~240V ●保証期間: 5年間(当社指定条件あり) ●落下防止ワイヤー付属

品名	型番	納期	希望小売価格 (税抜)(円)	標準 梱包	色温度(K)		1/2 ビーム角	消費 電力 (W)	全光束 (lm)	消費 効率 (lm/W)	演色性 (Ra)	幅 (mm)	高さ (mm)	奥行 (mm)	質量 (kg)	光源 寿命 (時間)
					昼白色相当	5000										
水銀灯300形相当クリアカバーモデル	TLFL300M-50100115C	◎	オープン価格*	1x1	昼白色相当	5000	80	100	11,500	115.0	70	290.5	248	133	4.2	50000
水銀灯300形相当乳白カバーモデル	TLFL300W-50100115M	◎	オープン価格*	1x1	昼白色相当	5000	110	100	11,500	115.0	70	290.5	248	133	4.2	50000

IP65 準拠 長期保証 5年

昼白色(5000K)...

注) 油煙、有機溶剤のある場所では使用しないでください。ソケットやカバーなどのプラスチック部品が割れ、ランプ落下や感電の原因となることがあります。



FPLコンパクト蛍光灯形LEDランプ

FPL・FHP形蛍光灯をLED照明にリニューアル。



口金部

既設従来蛍光灯からLEDへの置き換えで約68%※節電可能

※ 従来FPL蛍光灯(36形)+安定器ロス2WとFPL36形相当のLED比較
照明エネルギー消費係数算出のための照明器具の消費電力の参考値より。

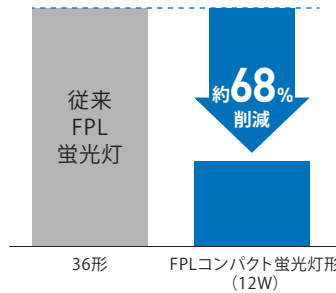

システム天井の器具交換不要

病院、福祉施設、店舗照明に最適

27形・36形・55形・96形の 4種類をラインナップ

色温度3000K(電球色相当※¹)/3500K(温白色相当※²)/ 4000K(白色相当※³)/5000K(昼白色相当)

※¹ 27形受注生産、36・55形工場在庫
※² 27形工場在庫、36・55・96形受注生産
※³ 27・36・55形受注生産

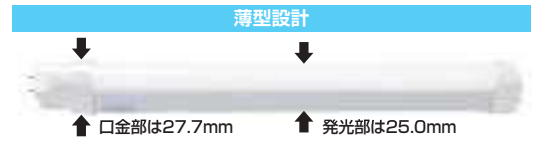

電源内蔵(AC直結工事が必要)

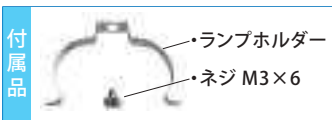

付属品

・ランプホルダー
・ネジ M3×6

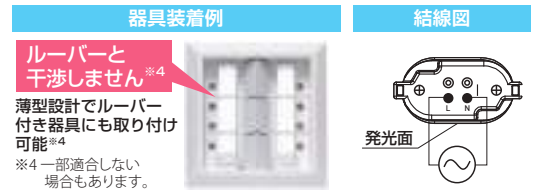

器具装着例
ルーバーと干渉しません※⁴
薄型設計でルーバー付き器具にも取り付け可能※⁴
※⁴一部適合しない場合もあります。

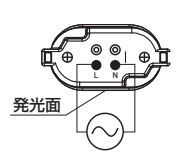

共通仕様

- 使用温度範囲: -20~+40℃ ● 定格電圧: AC90~242V ● 保証期間: 5年間(当社指定条件あり)
- 付属品: ランプホルダー1個、ネジ(M3×6)1個



品名	型番	納期	希望小売価格(税抜)(円)	標準梱包	色温度(K)	消費電力(W)	全光束(lm)	消費効率(lm/W)	演色性(Ra)	全長(mm)	質量(g)	光源寿命(時間)
FPL27形(FHP23形)相当	TLP27-300710	◎	オープン価格*	10×1	電球色相当 3000	7	1,000	142.9	83	245	150	50000
	TLP27-350710	○	オープン価格*	10×1	温白色相当 3500	7	1,000	142.9	83	245	150	50000
	TLP27-400710	◎	オープン価格*	10×1	白色相当 4000	7	1,050	150.0	83	245	150	50000
	TLP27-500710	◎	オープン価格*	10×1	昼白色相当 5000	7	1,050	150.0	83	245	150	50000
FPL36形(FHP32形)相当	TLP36-301218	○	オープン価格*	10×1	電球色相当 3000	12	1,700	141.7	83	410	220	50000
	TLP36-351218	◎	オープン価格*	10×1	温白色相当 3500	12	1,700	141.7	83	410	220	50000
	TLP36-401218	◎	オープン価格*	10×1	白色相当 4000	12	1,800	150.0	83	410	220	50000
	TLP36-501218	◎	オープン価格*	10×1	昼白色相当 5000	12	1,800	150.0	83	410	220	50000
FPL55形(FHP45形)相当	TLP55-301725	○	オープン価格*	10×1	電球色相当 3000	17	2,400	141.2	83	560	280	50000
	TLP55-351725	◎	オープン価格*	10×1	温白色相当 3500	17	2,400	141.2	83	560	280	50000
	TLP55-401725	◎	オープン価格*	10×1	白色相当 4000	17	2,550	150.0	83	560	280	50000
	TLP55-501725	◎	オープン価格*	10×1	昼白色相当 5000	17	2,550	150.0	83	560	280	50000
FPR96形相当	TLP96-352740	◎	オープン価格*	10×1	温白色相当 3500	27	3,800	140.8	83	860	420	50000
	TLP96-502740	◎	オープン価格*	10×1	昼白色相当 5000	27	4,050	150.0	83	860	420	50000

電球色(3000K)・・・ 温白色(3500K)・・・ 白色(4000K)・・・ 昼白色(5000K)・・・

注) 油煙、有機溶剤のある場所では使用しないでください。ソケットやカバーなどのプラスチック部品が割れ、ランプ落下や感電の原因となることがあります。
注) 一般屋内用です。屋外環境(軒下など半屋外を含む)や腐食性ガスの発生する場所、太陽の光が直接器具に当たる場所では使用できません。

*オープン価格の商品は希望小売価格を定めていません。 ※納期:◎・・・在庫対応 ○・・・工場在庫 ◎・・・受注生産



FHT/FDL 蛍光灯形LEDランプ

FHT/FDLの器具はそのままで省エネ。



FHT代替



FDL代替

既設従来蛍光灯からLEDへの置き換えで約69%※節電可能

※ FHT32形蛍光灯+安定器ロス5WとTLHT32形LEDとの比較
照明エネルギー消費係数算出のための照明器具の消費電力の参考値より。

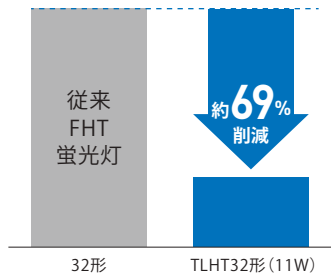

既設の照明器具に取り付け可能

FHT代替タイプ：16形・24形・32/42形・57形の4種類

FDL代替タイプ：13/18形・27形の2種類

色温度3000K(電球色相当) / 5000K(昼白色相当)

電源内蔵(AC直結工事が必要)

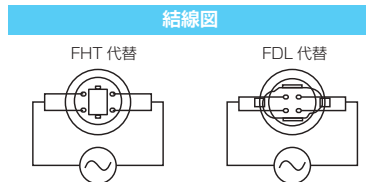

- 調光機能には非対応です。また防湿・防水構造の密閉型・ランプが露出していない前面パネル型器具では、使用できません。
- 密閉型器具・断熱材施工器具には使用できません。

共通仕様

●使用温度範囲：-20～+40℃ ●定格電圧：AC90～242V ●保証期間：3年間(当社指定条件あり)

CISPR 15 長期の製品保証 3年

品名	型番	納期	希望小売価格(税抜)(円)	標準梱包	色温度(K)	消費電力(W)	全光束(lm)	消費効率(lm/W)	演色性(Ra)	全長(mm)	質量(g)	光源寿命(時間)	
口金 GX24q TLHTシリーズ (FHT代替)	FHT16形相当	TLHT16-300708	◎	オープン価格*	10×1	電球色相当 3000	7.5	780	104.0	80	122	105	40000
		TLHT16-500708	◎	オープン価格*	10×1	昼白色相当 5000	7.5	820	109.4	80	122	105	40000
	FHT24形相当	TLHT24-300911	◎	オープン価格*	10×1	電球色相当 3000	9.5	950	100.0	80	127	110	40000
		TLHT24-500911	◎	オープン価格*	10×1	昼白色相当 5000	9.5	1,030	108.5	80	127	110	40000
	FHT32/42形相当	TLHT32-301115	◎	オープン価格*	10×1	電球色相当 3000	11	1,400	127.3	80	151	135	40000
		TLHT32-501115	◎	オープン価格*	10×1	昼白色相当 5000	11	1,500	136.4	80	151	135	40000
	FHT57形相当	TLHT57-301417	◎	オープン価格*	10×1	電球色相当 3000	14	1,600	114.3	80	175	150	40000
		TLHT57-501417	◎	オープン価格*	10×1	昼白色相当 5000	14	1,700	121.5	80	175	150	40000
口金 GX10q TLDLシリーズ (FDL代替)	FDL13/18形相当	TLDL13-300708	◎	オープン価格*	10×1	電球色相当 3000	7.5	780	104.0	80	124	105	40000
		TLDL13-500708	◎	オープン価格*	10×1	昼白色相当 5000	7.5	820	109.4	80	124	105	40000
	FDL27形相当	TLDL27-300911	◎	オープン価格*	10×1	電球色相当 3000	9.5	950	100.0	80	128	110	40000
		TLDL27-500911	◎	オープン価格*	10×1	昼白色相当 5000	9.5	1,030	108.5	80	128	110	40000

電球色(3000K)・・・ 昼白色(5000K)・・・

注) 油煙、有機溶剤のある場所では使用しないでください。ソケットやカバーなどのプラスチック部品が割れ、ランプ落下や感電の原因となることがあります。
注) 一般屋内用です。屋外環境(軒下など半屋外を含む)や腐食性ガスの発生する場所、太陽の光が直接器具に当たる場所では使用できません。

*オープン価格の商品は希望小売価格を定めていません。 ※納期:◎・・・在庫対応 ○・・・工場在庫 ③・・・受注生産



丸形LEDランプ

マンション共用部のLED化に最適。



FCL20形代替

FCL30形代替

既設従来丸形蛍光灯からLEDへの置き換えで約64%※節電可能

※ 丸形蛍光灯20形+安定器ロス2Wとの比較
照明エネルギー消費係数算出のための照明器具の消費電力の参考値より。

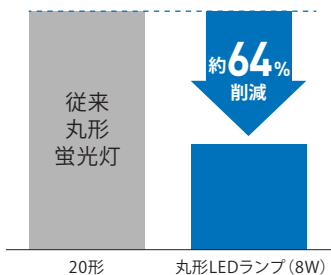

20形と30形の2種類をラインナップ

電源電圧はAC90V~242V に対応

結線図

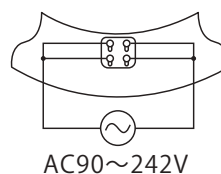

色温度は3000K(電球色相当) / 5000K(昼白色相当)

電源内蔵 (AC直結工事が必要)

付属品

・G10q専用ソケット



・ランプ支持バネ
型番: CHP29

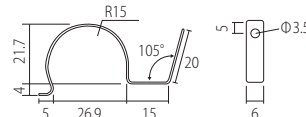

共通仕様

- 使用温度範囲: -20~+40℃ ● 定格電圧: AC90~242V ● 保証期間: 3年間 (当社指定条件あり)
- 付属品: G10q専用ソケット1個、ランプ支持バネ1個



品名	型番	納期	希望小売価格 (税抜)(円)	標準梱包	色温度 (K)	消費電力 (W)	全光束 (lm)	消費効率 (lm/W)	演色性 (Ra)	全長 (mm)	管径 (mm)	質量 (g)	光源寿命 (時間)
FCL20形代替	TLCL20-300810A	◎	オープン価格*	20×1	電球色相当 3000	8	900	112.5	80	205	30	160	40000
	TLCL20-500810A	◎	オープン価格*	20×1	昼白色相当 5000	8	1,000	125.0	80	205	30	160	40000
FCL30形代替	TLCL30-301012A	◎	オープン価格*	20×1	電球色相当 3000	10	1,100	110.0	80	225	30	190	40000
	TLCL30-501012A	◎	オープン価格*	20×1	昼白色相当 5000	10	1,250	125.0	80	225	30	190	40000

電球色 (3000K) ... 昼白色 (5000K) ...

注) 油煙、有機溶剤のある場所では使用しないでください。ソケットやカバーなどのプラスチック部品が割れ、ランプ落下や感電の原因となることがあります。
注) 一般屋内用です。屋外環境(軒下など半屋外を含む)や腐食性ガスの発生する場所、太陽の光が直接器具に当たる場所では使用できません。

*オープン価格の商品は希望小売価格を定めていません。 ※ 納期: ◎...在庫対応 ○...工場在庫 ●...受注生産



トラスト・エア

3時間で室内空気の菌を90%以上抑制。
紫外線ランプで浮遊菌を除去。



内蔵ファンで強制循環させた機器内の空気に紫外線 (UV-C) を照射し、菌を効果的に抑制

おすすめ場所
●病院 ●福祉施設 ●学校・幼稚園・保育園 ●食品工場・レストラン

殺菌ランプは本体に内蔵、光漏れが無く人がいる空間でも安心して連続運転が可能

メカニズム
室内の空気 → 殺菌ランプ(紫外線)を照射 → きれいな空気

薬品を使用しないため、室内に残留物が発生しません



フィルター除菌方式と異なりメンテも簡単 (ランプは8000時間ごと交換)

●天井直付型はアンカーボルト2ヶ所で確実に取り付けてください。

菌抑制効果

トラスト・エアを運転することで浮遊菌をどの程度除去できるかシミュレーションした結果です。設置容量は、スタンダードタイプで100㎡、ミドルタイプで80㎡です。効果は3時間から3.5時間で菌を90%以上抑制できる試算結果が出ています。

■ 細菌濃度時間推移グラフ (当社計算値)

スタンダードタイプ ETD-AS152

100㎡の空間

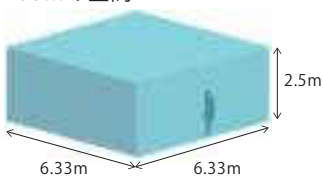

3時間で菌を90%以上抑制

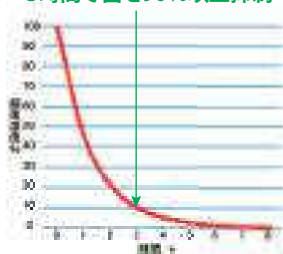

ミドルタイプ ETD-AM152 / ETD-AM152RT

80㎡の空間

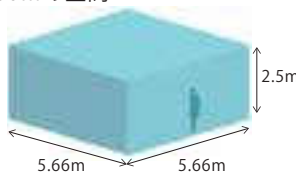

3.5時間で菌を90%以上抑制

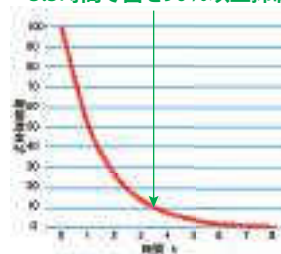

日本製 製品保証 1年

品名	タイプ	型番	設置目安 (天井高2.5m)	納期	希望小売価格 (税抜)(円)	標準梱包	消費電力 (W)	電源電圧 AC (V)	長さ (mm)	高さ (mm)	幅 (mm)	質量 (kg)	光源寿命 (時間)
TRUST-AIR スタンダードタイプ	天井直付型 (電気工事必要)	ETD-AS152	100㎡ / 約25畳	◎	オープン価格*	1x1	48.5	100	765	140	207	5.1	8000
TRUST-AIR ミドルタイプ	天井直付型 (電気工事必要)	ETD-AM152	80㎡ / 約20畳	◎	オープン価格*	1x1	47.3	100	765	140	207	5.1	8000
TRUST-AIR 工事不要ミドルタイプ	置き型 (電気工事不要) コンセントコード付き	ETD-AM152RT	80㎡ / 約20畳	◎	オープン価格*	1x1	47.3	100	765	160	207	5.9	8000

●水平天井取付専用で工事は必須です。●空気循環式殺菌灯器具です。殺菌灯の取付/交換時は必ず電源を切ってから作業をしてください。●本製品の紫外線は人体に危険です。点灯中のランプを直接見つめたり、皮膚をさらすことは絶対にしないでください。●一般に植物は紫外線に敏感でしおれ枯れることがありますので、ご注意ください。●紫外線は樹脂や壁紙などの劣化、退色が発生することがありますので、ご注意ください。●本製品はファンを内蔵しているため50dB程度の操作音が出ます。●本製品は医療機器ではありません。(薬事法の対象外) ●電気工事は、電気工事士の有資格者が実施してください。●記載内容は予告なく変更になることがあります。

*オープン価格の商品は希望小売価格を定めていません。 ※ 納期:◎・・・在庫対応 ○・・・工場在庫 ◎・・・受注生産

BASE LIGHT

TLBPシリーズ

業界トップクラスの高効率190.9 lm/W※

※ 6,900 lmタイプは除く

スマートでスタイリッシュな器具デザイン。シームレスに光る美しいラインを実現。

従来器具よりもスリム・軽量

従来器具より低い器具高さで
すっきりとした天井面が実現します。

逆富士型(230mm)において



質量:3.11kg

高さ12mm
質量0.9kg
スリム化



質量:2.2kg

蛍光灯器具より広い器具幅で リニューアル跡をカバー

蛍光灯を取り外した後の天井の器具跡を隠し、
美しく仕上がります。

LEDユニット取り付け方法



1 LEDユニットと本体に落下防止ひもを
確実にはめます。



2 LEDユニットからのコネクターと
本体のコネクターを接続します。



3 本体にLEDユニットをはめ込みます。

シームレスな光

粒々感のない美しい発光面。連結使用でも
継ぎ目が目立たない、ムラのない配光を実現します。

先端まで光るので
美しい照明ラインを
実現



継ぎ目が目立たない

従来蛍光灯との比較

	従来蛍光灯	LEDベースライト 4000 lmタイプ
	FLR40形×2灯式	FLR40形×2灯式器具相当
消費電力	85w	21w 約75%省エネ
平均照度	522 lx	684 lx 同等以上の明るさ

計算条件/・空間:18m×9m・天井高さ:2.7m・計算面高さ:0.8m・反射率:天井50%・壁30%・床10%
・設置台数:40台・保守率:蛍光灯器具=0.69、LEDベースライト=0.89
※シミュレーション結果は実際と異なる場合があります。

CISPR11/15準拠(電磁波妨害対策)

国際無線障害特別委員会(CISPR)が制定した規格
CISPR11/15を満たし、医療機器やテレビ、ラジオなどの
電子機器に影響を及ぼしません。

LEDベースライト

トラフ型 固定出力タイプ

トラフ型



全体共通仕様

- LEDユニット、電源内蔵
- 使用温度範囲:-20~+40℃
- 定格電圧:AC90~242V
- 光源寿命40000時間
- 保証期間:5年間(当社指定条件あり)

シームレス CISPR 11/15 長期製品保証 5年

40形	2,500lm タイプ 定格出力型	昼白色 5000K Ra80 非調光型	TLBP40T-501325A 納期:◎ ¥23,450(税抜) 固有エネルギー消費効率 190.9 lm/W 光束 2,500 lm 消費電力 13.1W
	4,000lm タイプ 定格出力型	昼白色 5000K Ra80 非調光型	TLBP40T-502140A 納期:◎ ¥25,750(税抜) 固有エネルギー消費効率 190.5 lm/W 光束 4,000 lm 消費電力 21W
	5,200lm タイプ 定格出力型	昼白色 5000K Ra80 非調光型	TLBP40T-502752A 納期:◎ ¥28,950(税抜) 固有エネルギー消費効率 190.5 lm/W 光束 5,200 lm 消費電力 27.3W
	6,900lm タイプ 高出力型	昼白色 5000K Ra80 非調光型	TLBP40T-504169A 納期:◎ ¥32,950(税抜) 固有エネルギー消費効率 168.3 lm/W 光束 6,900 lm 消費電力 41W

共通仕様

- 質量:1.5kg

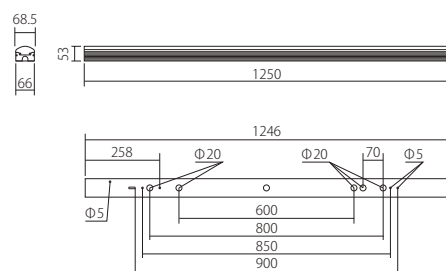

注) 油煙、有機溶剤のある場所では使用しないでください。ソケットやカバーなどのプラスチック部品が割れ、ランプ落下や感電の原因となることがあります。
注) 一般屋内用です。屋外環境(軒下など半屋外を含む)や腐食性ガスの発生する場所、太陽の光が直接器具に当たる場所では使用できません。



逆富士型・反射笠型 固定出力タイプ

逆富士型 160mm



全体共通仕様

- LEDユニット、電源内蔵
- 使用温度範囲：-20～+40℃
- 定格電圧：AC90～242V ● 光源寿命40000時間
- 保証期間：5年間（当社指定条件あり）



40形

40形	2,500lm タイプ 定格出力型 Hf32形×1灯式 定格出力器具相当	昼白色 5000K Ra80 非調光型	TLBP40VN-501325A 納期：◎ ¥23,450 (税抜) 固有エネルギー消費効率 190.9 lm/W 光束 2,500 lm 消費電力 13.1W
	4,000lm タイプ 定格出力型 FLR40形×2灯式 器具相当	昼白色 5000K Ra80 非調光型	TLBP40VN-502140A 納期：◎ ¥25,750 (税抜) 固有エネルギー消費効率 190.5 lm/W 光束 4,000 lm 消費電力 21W
	5,200lm タイプ 定格出力型 Hf32形×2灯式 定格出力器具相当	昼白色 5000K Ra80 非調光型	TLBP40VN-502752A 納期：◎ ¥28,950 (税抜) 固有エネルギー消費効率 190.5 lm/W 光束 5,200 lm 消費電力 27.3W
	6,900lm タイプ 高出力型 Hf32形×2灯式 高出力器具相当	昼白色 5000K Ra80 非調光型	TLBP40VN-504169A 納期：◎ ¥32,950 (税抜) 固有エネルギー消費効率 168.3 lm/W 光束 6,900 lm 消費電力 41W

共通仕様

- 質量：2.0kg

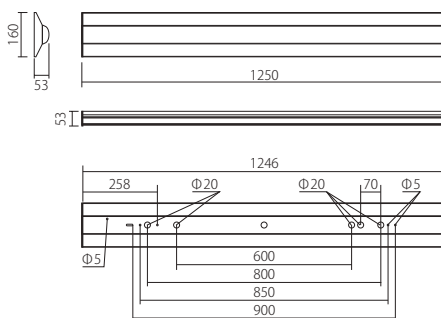

逆富士型 230mm



全体共通仕様

- LEDユニット、電源内蔵
- 使用温度範囲：-20～+40℃
- 定格電圧：AC90～242V ● 光源寿命40000時間
- 保証期間：5年間（当社指定条件あり）



40形

40形	2,500lm タイプ 定格出力型 Hf32形×1灯式 定格出力器具相当	昼白色 5000K Ra80 非調光型	TLBP40VW-501325A 納期：◎ ¥23,650 (税抜) 固有エネルギー消費効率 190.9 lm/W 光束 2,500 lm 消費電力 13.1W
	4,000lm タイプ 定格出力型 FLR40形×2灯式 器具相当	昼白色 5000K Ra80 非調光型	TLBP40VW-502140A 納期：◎ ¥25,950 (税抜) 固有エネルギー消費効率 190.5 lm/W 光束 4,000 lm 消費電力 21W
	5,200lm タイプ 定格出力型 Hf32形×2灯式 定格出力器具相当	昼白色 5000K Ra80 非調光型	TLBP40VW-502752A 納期：◎ ¥29,150 (税抜) 固有エネルギー消費効率 190.5 lm/W 光束 5,200 lm 消費電力 27.3W
	6,900lm タイプ 高出力型 Hf32形×2灯式 高出力器具相当	昼白色 5000K Ra80 非調光型	TLBP40VW-504169A 納期：◎ ¥33,150 (税抜) 固有エネルギー消費効率 168.3 lm/W 光束 6,900 lm 消費電力 41W

共通仕様

- 質量：2.2kg

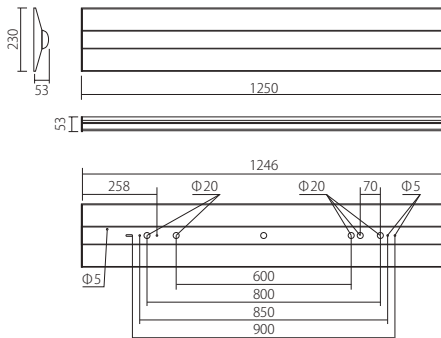

反射笠型



全体共通仕様

- LEDユニット、電源内蔵
- 使用温度範囲：-20～+40℃
- 定格電圧：AC90～242V ● 光源寿命40000時間
- 保証期間：5年間（当社指定条件あり）



40形

40形	2,500lm タイプ 定格出力型 Hf32形×1灯式 定格出力器具相当	昼白色 5000K Ra80 非調光型	TLBP40A-501325A 納期：◎ ¥23,900 (税抜) 固有エネルギー消費効率 190.9 lm/W 光束 2,500 lm 消費電力 13.1W
	4,000lm タイプ 定格出力型 FLR40形×2灯式 器具相当	昼白色 5000K Ra80 非調光型	TLBP40A-502140A 納期：◎ ¥26,200 (税抜) 固有エネルギー消費効率 190.5 lm/W 光束 4,000 lm 消費電力 21W
	5,200lm タイプ 定格出力型 Hf32形×2灯式 定格出力器具相当	昼白色 5000K Ra80 非調光型	TLBP40A-502752A 納期：◎ ¥29,400 (税抜) 固有エネルギー消費効率 190.5 lm/W 光束 5,200 lm 消費電力 27.3W
	6,900lm タイプ 高出力型 Hf32形×2灯式 高出力器具相当	昼白色 5000K Ra80 非調光型	TLBP40A-504169A 納期：◎ ¥33,400 (税抜) 固有エネルギー消費効率 168.3 lm/W 光束 6,900 lm 消費電力 41W

共通仕様

- 質量：2.0kg

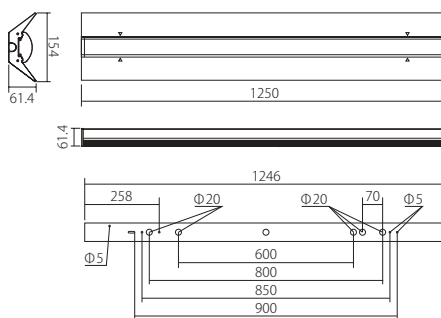

注) 油煙、有機溶剤のある場所では使用しないでください。ソケットやカバーなどのプラスチック部品が割れ、ランプ落下や感電の原因となることがあります。
注) 一般屋内用です。屋外環境（軒下など半屋外を含む）や腐食性ガスの発生する場所、太陽の光が直接器具に当たる場所では使用できません。

表示の価格は希望小売価格です。希望小売価格には消費税は含まれておりません。

※ 納期：◎・・・在庫対応 ○・・・工場在庫 ●・・・受注生産 ※ 取り付け制限についてスペック内に特別の記載がないものは、写真と異なる方向に取り付けしないでください。

LED用照明器具ラインナップ

多様なラインナップで補助金活用にもおすすめ。^{注)}

注) 対象にならない補助金もございますのでご検討の際は、ご相談ください。

		直付型		
		逆富士型	トラフ型	反射笠付型
適合ランプ		 <p>ブルスイッチ対応可能 (別売)</p>	 <p>ブルスイッチ対応可能 (別売)</p>	 <p>ブルスイッチ対応可能 (別売)</p>
灯数	40形	<p>ETW-KV401 受注生産 オープン価格*</p> <ul style="list-style-type: none"> ● サイズ(長さ×高さ×幅) 1238×93×120mm ● ソケット材質:PBT <p>オプション ブルスイッチ</p> <p>口金 G13</p>	<p>ETW-KT401 受注生産 オープン価格*</p> <ul style="list-style-type: none"> ● サイズ(長さ×高さ×幅) 1232×83×61mm ● ソケット材質:PBT <p>オプション ブルスイッチ</p> <p>口金 G13</p>	<p>ETW-KA401 受注生産 オープン価格*</p> <ul style="list-style-type: none"> ● サイズ(長さ×高さ×幅) 1232×87×150mm ● ソケット材質:PBT <p>オプション ブルスイッチ</p> <p>口金 G13</p>
	2灯	<p>ETW-KV402 受注生産 オープン価格*</p> <ul style="list-style-type: none"> ● サイズ(長さ×高さ×幅) 1242×65×180mm ● ソケット材質:PBT <p>オプション ブルスイッチ</p> <p>口金 G13</p>	<p>ETW-KT402 受注生産 オープン価格*</p> <ul style="list-style-type: none"> ● サイズ(長さ×高さ×幅) 1232×83×61mm ● ソケット材質:PC(油、酸、アルカリ環境使用不可) <p>オプション ブルスイッチ</p> <p>口金 G13</p>	<p>ETW-KA402 受注生産 オープン価格*</p> <ul style="list-style-type: none"> ● サイズ(長さ×高さ×幅) 1232×85×150mm ● ソケット材質:PC(油、酸、アルカリ環境使用不可) <p>オプション ブルスイッチ</p> <p>口金 G13</p>
	20形	<p>ETW-KV201 受注生産 オープン価格*</p> <ul style="list-style-type: none"> ● サイズ(長さ×高さ×幅) 620×93×120mm ● ソケット材質:PBT <p>オプション ブルスイッチ</p> <p>口金 G13</p>	<p>ETW-KT201 受注生産 オープン価格*</p> <ul style="list-style-type: none"> ● サイズ(長さ×高さ×幅) 618×83×61mm ● ソケット材質:PBT <p>オプション ブルスイッチ</p> <p>口金 G13</p>	<p>ETW-KA201 受注生産 オープン価格*</p> <ul style="list-style-type: none"> ● サイズ(長さ×高さ×幅) 612×90×150mm ● ソケット材質:PBT <p>オプション ブルスイッチ</p> <p>口金 G13</p>
	2灯	<p>ETW-KV202 受注生産 オープン価格*</p> <ul style="list-style-type: none"> ● サイズ(長さ×高さ×幅) 624×91×180mm ● ソケット材質:PBT <p>オプション ブルスイッチ</p> <p>口金 G13</p>	<p>ETW-KT202 受注生産 オープン価格*</p> <ul style="list-style-type: none"> ● サイズ(長さ×高さ×幅) 618×85×61mm ● ソケット材質:PC(油、酸、アルカリ環境使用不可) <p>オプション ブルスイッチ</p> <p>口金 G13</p>	<p>ETW-KA202 受注生産 オープン価格*</p> <ul style="list-style-type: none"> ● サイズ(長さ×高さ×幅) 612×85×150mm ● ソケット材質:PC(油、酸、アルカリ環境使用不可) <p>オプション ブルスイッチ</p> <p>口金 G13</p>

LED専用照明器具(電源内蔵型LEDランプ専用)は弊社のLEDランプとセット販売品[※]です。
器具と弊社ランプの組み合わせでPSE[※]に適合しますので個別での販売はしていません。

※ PSE(電気用品安全法)に適合





*写真はすべてイメージです。
 *サイズの詳細は個別の図面にて確認ください。
 *全商品にランプホルダー（落下防止器具）を取り付け可能です。

*20、40形は片側給電配線済み。
 *トラスト・ライト専用器具になりますので個別での販売はしていません。
 *受注生産品は10台以上のご注文からとなります。

		直付型		
		逆富士型	トラフ型	反射笠付型
適合 ランプ	灯数			
防湿・防雨 40形 防滴	1灯	ETW-KVW401D 受注生産 オープン価格* ●サイズ(長さ×高さ×幅) 1260×112×150mm ●ソケット材質:PBT 口金 G13	ETW-KTW401D 受注生産 オープン価格* ●サイズ(長さ×高さ×幅) 1242×100×61mm ●ソケット材質:PBT 口金 G13	ETW-KAW401D 受注生産 オープン価格* ●サイズ(長さ×高さ×幅) 1252×130×147mm ●ソケット材質:PBT 口金 G13
	2灯	ETW-KVW402D 受注生産 オープン価格* ●サイズ(長さ×高さ×幅) 1260×96×225mm ●ソケット材質:PBT 口金 G13	ETW-KTW402D 受注生産 オープン価格* ●サイズ(長さ×高さ×幅) 1260×101×135mm ●ソケット材質:PBT 口金 G13	ETW-KAW402D 受注生産 オープン価格* ●サイズ(長さ×高さ×幅) 1252×100×233mm ●ソケット材質:PBT 口金 G13
共通仕様項目		注)防湿・防雨器具はプラススイッチには対応しません。	注)防湿・防雨器具はプラススイッチには対応しません。	注)防湿・防雨器具はプラススイッチには対応しません。

公共施設用照明器具

LED逆富士型器具 230mm



- LEDユニット、電源内蔵
- 定格電圧:AC100~242V
- 光源寿命40000時間
- 寸法(長さ×高さ×幅):
1250×53×230mm

昼白色相当
5000K

器種: **LSS10-4-65**

受注生産
オープン価格*

(製造者型番:TLBP40VW-504169A
 本体:TLBP40VW + ライトユニット:TLBU40-504169)

固有エネルギー消費効率 168.3 lm/W	光束 6,900 lm	消費電力 41W
---------------------------	----------------	-------------

LEDダウンライト 埋込穴φ150



- LED内蔵・電源ユニット別置
- 定格電圧:AC100~242V
- 光源寿命40000時間
- 寸法(幅×高さ):φ175×79

昼白色相当
5000K

器種: **LRS1-08**

受注生産
オープン価格*

(製造者型番:TLDX100-500808
 本体:TLD100-500808 + 電源ユニット:TLDPS100W008)

固有エネルギー消費効率 119.6 lm/W	光束 945 lm	消費電力 7.9W
---------------------------	--------------	--------------

ご導入前の注意事項

製品を安全に正しくお使いいただくために、以下の「ご導入前の注意事項」を必ずお読みください。

警告

■工事店・施工業者様へ

【禁止事項】

- 非常用照明器具、誘導灯器具、水銀灯器具などに使用しないでください。
- 本製品は蛍光灯ではありません。蛍光灯安定器への接続は絶対にしないでください。
- 仕様に明記された規格内の商用交流電源以外では絶対に使用しないでください。
- 調光（明るさ調節）機能の付いた照明器具や回路では絶対に使用しないでください。
- ソリッドステートコンタクタ（SSC）制御の回路では使用しないでください。
- 改造及び部品を変更して使用することは絶対おやめください。
- 落下や強い衝撃などで破損した製品、またはその可能性のある製品は使用しないでください。
- 防滴モデル以外は雨、雪、水分のかかる場所では使用しないでください。
- 本製品は日本国内専用です。日本国外では使用できません。

【必ずお守りください】

- 施工は必ず「電気工事士の有資格者」が関連法規・規定に従って行なってください。
- 製品の取り付け、取り外し、お手入れなどの際は、必ず電源を切ってください。
- 製品の取り付け、電源の接続は、施工説明書に従って行なってください。
- 接地（アース）工事については法令（電気設備技術基準）で定められていますので準拠して正しく行なってください。（D種（第3種）接地工事）
- 電力線搬送を使用した機器（電動機、工作機）が使用されている場所では、動力源とは別の電源回路から配線してください。

■お客様へ

【禁止事項】

- 濡れた手で触れないでください。
- 引火する危険性のある場所（ガソリン、可燃性スプレー、シンナー、ラッカー、爆燃性/可燃性粉塵などのある場所）では使用しないでください。
- 防滴型以外の製品を湿気が多い場所、水滴などのかかる場所で使用しないでください。
- 照明器具または弊社製品を布や紙などの燃えやすいものでおったり、またはかぶせたり近づけたりしないでください。
- 照明器具が破損した状態で使用しないでください。すぐに電源を切り、販売店・電気工事店に修理を依頼してください。
- 製品の通気孔に金属類（針金など）を差し込んだり、穴をふさいだりしないでください。
- 酸や強アルカリ、硫化ガスなどの腐食/浸透性ガス、油煙（調理、工業用とも）のある場所で使用しないでください。
- 振動や衝撃のあるところでは使用しないでください。

【必ずお守りください】

- 万一、発煙、異臭等の異常が発生した場合はただちに電源を切り、工事店に点検、修理を依頼してください。
- お手入れの際は、必ず電源を切って照明器具が十分に冷えてから行なってください。

注意

■工事店様へ（施工上のご注意）

- 弊社「トラスト・ライト」用以外のLEDライト用に配線変更された照明器具には使用しないでください。
- 交流電源を短時間に繰り返し、継続して入切させて（点滅させて）の使用はおやめください。
- 使用温度範囲の-20～+40℃以外の温度環境での使用はしないでください。
- 照明器具の近くや電波状況の弱い場所では音響製品に雑音が入る場合があります。
- 2灯式の照明器具の場合、弊社「トラスト・ライト」以外のライトと混在して取り付け使用することはできません。
- 照明器具のソケットに確実に取り付けてください。
- 口金角度調整は、施工方法に従いご利用ください。

■お客様へ

- 点灯中のLEDライトを長時間直視し続けしないでください。
- 酸性/アルカリ系洗剤、ガソリン、シンナー、ベンジン、灯油、アルコール、みがき粉などで拭き拭かないでください。
- 製品の近くに強い熱源（ストーブ、ガスレンジなど）を置かないでください。
- 落としたり、ぶつけたり、無理な力を加えたり、傷をつけたりしないでください。
- 塗料などを塗ったり、布や紙など、物でおったりしないでください。
- 照明器具の引きひも（スイッチ）を強くはじいたり、ライトにからませないでください。
- 製品に向けて殺虫剤やスプレー缶入りの薬品類を噴霧しないでください。
- 定格寿命を経過した製品は、早めに交換してください。
- 照明器具には寿命があります。設置して8～10年経つと、外観に異常がなくても内部の劣化は進行しています。
- 製品外装に使用しているポリカーボネート素材に影響を及ぼす油類、薬品類がある場所では、破損、変質、短寿命などの現象が発生することがあります。

<p>使用上のご注意</p>	<p>本製品をお使いいただく際に大切な内容を示しています。</p>
<ul style="list-style-type: none"> ●必ず屋内でご使用ください。(防滴タイプを除く) ●屋外の内照式看板には防滴/非防滴のタイプにかかわらず使用できません。 ●密閉形または密閉に近い照明器具、断熱材施工照明器具、発熱部品を内蔵した照明器具では使用できません。 ●ラジオ、ワイヤレス方式の音響機器類は、なるべく照明器具から離してご使用ください。 ●赤外線リモコンを使用した機器(テレビ、エアコンなど)類は、なるべく照明器具から離してご使用ください。 ●ホタルスイッチ(消灯時の位置表示灯付きスイッチ)に使用すると、スイッチOFF時にも完全消灯せず残光する場合があります。 ●人感スイッチ、遅れ消灯スイッチには対応していません。 ●使用温度範囲の-20~+40℃を超える高温・低温環境では正常に動作しません。 ●本製品を使用できる口金は、20~40形相当製品はG13口金、110形相当製品はR17d口金です。それ以外の口金には使用できません。 ●弊社「トラスト・ライト」用に配線加工された照明器具でご使用ください。 ●分解や改造はしないでください。LED素子などは交換できません。 ●明るさ、配光(光の広がり方)は従来の蛍光灯と異なりますので、照明器具の種類によっては適正な配光や明るさが得られない場合があります。 ●照明器具によっては寸法や形状が合わないことやネジ頭などの突起物が干渉する場合がありますので、事前に照明器具と製品の寸法・形状をご確認ください。 ●照明器具の種類によっては、保護回路が働き、電力をおさえるため、明るさが低下する場合があります。 ●連続点灯時間が長い場合(1日20時間以上)は、寿命が仕様よりも短くなる場合があります。 ●複数本を設置する場合、相互の熱影響を防止するため、間隔をあける必要がある場合があります。 ●照明器具を清掃する際は、乾いたやわらかい布か、水または中性洗剤で浸したやわらかい布をよくしぼり、汚れた部分を軽く拭き取ってください。 	

<p>故障と間違いやすい現象</p>	<p>以下のような現象は製品の不良や故障ではありません。(製品保証の対象外です。)</p>
<ul style="list-style-type: none"> ●LED素子にはバラつきがあるため、同一型名商品でも個体ごとに発光色、明るさが異なる場合があります。 ●LED素子は製品組込部品のため、LED素子単体の交換はできません。 ●製品はEMI規格に適合しておりますが、微弱無線利用機器および受信機(無線・映像・音声機器)などには雑音や電波干渉が発生する場合があります。 ●放送設備などの音声信号や映像信号は微弱なため、建物の配線からの雑音を受けることがあります。 ●点灯、消灯時にカバー等の収縮・膨張によりきしみ音が発生する場合があります。 ●プラスチック部品を使用した器具では点灯、消灯後にきしみ音がすることがありますが、故障ではありません。 	

<p>異常を感じた時は</p>	<p>以下のような異常を感じたときは速やかに電源を切り、販売店・電気工事店にご相談ください。</p>
<p>特に下記の場合は、危険な状態を示しています。事故を未然に防ぐため、速やかにご使用を中止し、ご購入された販売店・電気工事店などの専門家にご相談いただき、新しい照明器具へのお取り替え、あるいは継続的な点検を行なってください。 放置しますと火災や落下によるケガの原因になります。</p> <ul style="list-style-type: none"> ●照明器具やコードなどが異常に熱い。 ●異臭やこげた臭いを感じた時。 ●照明器具や製品周辺にすすや焦げた跡が見つかった時。 ●時々点灯しない時がある。または、時々点滅する時がある。(製品本体や照明器具、配線コードを軽く動かした時などを含む。) ●照明器具や製品本体に変形や著しい変色がある。または配線コードやソケット・配線部品に傷みやひび割れ、ガタつき、ゆるみ、変色、変形がある。 ●照明器具が、ご使用開始から10年以上経過している。 	

安全に関するご注意

- 照明器具には寿命があります。
- 設置して8～10年経つと、外観に異常がなくても内部の劣化が進行しています。点検・交換をおすすめします。
※使用条件は周囲温度30℃、年間3000時間点灯です。(JISによる目安)
- 周囲温度が高い場合、点灯時間が長い場合は、寿命が短くなります。
- 1年に1回は「安全チェックシート」により、自主点検してください。
「安全チェックシート」は、(一社)日本照明工業会のホームページよりダウンロードできます。
- 3年に1回は、工事店等の専門家による点検をお受けください。
- 点検せずに長時間使い続けると、まれに、発煙、発火、感電などに至るおそれがあります。
- ご施工、ご使用前に「施工説明書(安全上のご注意)」をよく読み、正しくお使いください。
ご不明な点は、お買い上げの販売店または専門施工店にご相談ください。
- 商品の選定にあたっては、使用場所、電源電圧、周波数をご確認ください。
- 照明器具の工事に関しては、電気工事の有資格者の施工管理が義務付けられています。

ご使用にあたって

- このカタログ掲載の製品の保証期間は、各製品の「施工説明書」の保証規定をご確認ください。
- 保証期間の「当社指定条件」は、24時間連続使用など1日20時間以上の長時間使用の場合、半分の期間とさせていただきます。
- 保証期間に関するご注意
 - (1)保証対象
 - 取扱説明書、納入仕様書、本体ラベルの注意書に従った使用状態で保証期間内に故障した場合。
 - 不具合品が返却されたものを対象とさせていただきます。
※光束減衰は、保証対象外とさせていただきます。
 - (2)保証の免責事項
 - お買い上げ後の取付場所の移設、輸送、落下などによる故障および損傷。
 - 車両、船舶等に搭載された場合に生ずる故障および損傷。
 - 火災、塩害、ガス害、地震、風水害、落雷、異常電圧、指定外電源(電圧、周波数)などによる故障および損傷。
 - 交換にともなう作業費等は、保証の対象外とさせていただきます。
※5年保証対象品にはカタログの商品仕様に「5年保証」マークを記載しております。
詳しくは取扱説明書をご覧ください。

このカタログ掲載の製品は日本国内専用です。Use only in Japan
記載の内容は予告無く変更になる場合があります。



Meet your trust

エコ・トラスト・ジャパン株式会社

[首都圏・関東支店] 〒105-0011 東京都港区芝公園1-3-9 森隆ビル3F
TEL.03-6432-0413

[関西支店] 〒532-0011 大阪府大阪市淀川区西中島5-11-9 新大阪中里ビル7-C
TEL.06-6829-6562

[中部事務所] 〒460-0002 愛知県名古屋市中区丸の内2丁目17番13号 NK丸の内ビル7F
TEL.052-766-6410

[九州支店] 〒814-0031 福岡県福岡市早良区南庄2-6-3 クレセント室見101
TEL.03-6432-0413(本社営業部直通)

ホームページ <http://www.trustlight.jp/>



販売代理店